

RUS
РУКОВОДСТВО
ПО:

эксплуатации
установке
регулированию
обслуживанию

CITY CLASS

настенные газовые котлы

25 K

30 K

35 K

EAC



UA.TR.089



Green Heating Technology

ITALTHERM

Caldaie • Scaldabagni • Sistemi Solari • Climatizzatori

Содержание

Правила безопасной эксплуатации 3

Предупреждающие символы	4
Законы и нормы	4
Специалисту по установке	4
Указания по технике безопасности для пользователя	4
ВНИМАНИЕ!	4
Ввод в действие	5
Паспорт установки или сервисная книжка котла	6
Проверка горения	6

Инструкция по эксплуатации 7

Панель управления котла	7
Нижняя панель котла	8
Внешние органы управления котлом	8
Стандартные операции с панелью управления	9
Предварительные операции	9
Включение котла	9
Установка температуры	9
Возможный сбой в работе котла	10
Отсутствие пламени на горелке	10
Недостаточная производительность горячей воды (ГВС)	10
Длительное неактивное состояние котла	11
Режим безопасного отключения	11
Режим ожидания (STAND-BY) и функция антизамерзания/антиблокировки котла	11
Функция «Антизамерзание помещения»	12

Монтаж 12

Информация для специализированного персонала, осуществляющего установку котла	12
Габаритные и присоединительные размеры	13
Предупреждения при установках дополнительных опционных комплектов или специальных систем	13
Напольные системы	13
Требования к поступающему в котёл воздуху	13
Характеристики подающей сети ГВС	13
Защита от замерзания	14
Диаграмма мощности циркуляционного насоса	14
Установка снаружи, но в частично защищённом месте	15
Позиционирование и навеска котла	16
Гидравлические системы (ГВС и отопление)	17
Рекомендации, как избежать вибраций и шумов в системе	17
Чистка и защита системы	17
Система отопления	18
Вывод конденсата	18

Заполнение и регулирование давления системы отопления	18
Подключение газа	19
Подключение к электросети	20
Подсоединение к дымоходу	21
Фланец вывода/забора	21
Общие рекомендации	21
Примеры инсталляции каналов вывода	23
Калибровка всасывающих и выводных дымоходов	24
Виды систем воздухозабора и дымоудаления	25
Допущенные типологии инсталляции дымоходных систем	26

Регулирование и техническое обслуживание 27

Операции по первому запуску котла	27
Операции по техническому обслуживанию	28
Доступ к внутренним частям котла	29
Чистка первичного теплообменника	29
Чистка и контроль группы сгорания	30
Установка параметров котла (Техническое меню)	31
Основные параметры котла	32
Контроль горения	35
Таблицы регулирования мощности	36
Регулирование Макс. мощности в режиме отопления	36
Калибровка группы сгорания	37
Доступ к электронной плате	38
Замена электронной платы управления	38
Коды конфигурации платы	38
Переход на другой тип газа	38
Опорожнение системы	39
Настройки циркуляционного насоса	40
Ошибки в работе котла и способы их устранения	40
Меры предосторожности при обслуживании	47
Технические характеристики	48
Внутренние части котла	50
Схемы электрических соединений	51
Гидравлическая схема	52

Приложения 53

Датчик внешней температуры	53
Установка и программирование	53
Датчик внешней температуры при наличии дистанционного управления	53
Дистанционное управление	54

Правила безопасной эксплуатации







Руководство по эксплуатации является неотъемлемой и важной частью продукта и поставляется с каждым котлом.



Перед монтажом котла, его использованием или сервисным обслуживанием внимательно прочтите данное руководство.

- ▶ **Бережно храните данное руководство** вместе со всеми документами, оформленными при монтаже и сервисном обслуживании котла, и инструкциями к дополнительно установленным опционным аксессуарам к нему.
- ▶ **Монтаж котла должен осуществляться квалифицированным техническим специалистом** в обязательном соответствии с действующими местными национальными законами/ нормами и инструкциями, составленными производителем.
- ▶ **Опасность СО:** Монооксид углерода (угарный газ) – газ без цвета и запаха, способный причинить серьёзный вред для здоровья человека. Постоянная вентиляция помещения, где установлен котёл с потреблением внутреннего воздуха (тип В2), должна быть выполнена строго в соответствии с действующими местными национальными законами/ нормами. Любое несоответствие вентиляции в помещении этим нормам может привести к тяжёлым последствиям для здоровья и даже к летальному исходу людей. Более того, смесь монооксида углерода и кислорода может достигнуть взрывоопасной концентрации.
- ▶ **Квалифицированный технический персонал** – сотрудник специализированной организации, имеющий допуск к работе с системами отопления и горячего водоснабжения для населения согласно действующим местным нормам.
- ▶ Действия, которые могут быть совершены пользователем в отношении котла, перечислены **исключительно** в разделе «Инструкция по эксплуатации» данного руководства.
- ▶ Производитель **не несёт ответственности** за вред, причинённый имуществу пользователя и/или его здоровью, возникший по причине ненадлежащей установки и эксплуатации котла, а также в случаях невыполнения инструкций производителя и несоблюдения всех местных законов, норм и правил.
- ▶ **Важно:** Газовый котёл предназначен для нагрева воды ниже температуры кипения при атмосферном давлении. Котёл должен быть подключён к системе отопления и ГВС, имеющим характеристики, совместимые с показателями котла и его мощностью.
- ▶ Предметы упаковки котла (коробка, скобы, пластиковые пакеты и т.д.) **должны храниться в недоступном для детей месте**. Эти предметы могут нести в себе потенциальную опасность.
- ▶ **Перед проведением сервисных работ** по уходу и обслуживанию котла, необходимо отсоединить котёл от электросети и перекрыть газовый кран на входе в котёл.
- ▶ **В случае поломки или/и ненадлежащей работы котла** следует отключить его, вызвать квалифицированного технического специалиста для определения и устранения причины.
- ▶ **Обслуживание котла и его ремонт должны** осуществляться только квалифицированными техническими специалистами и только с использованием оригинальных запасных частей. Строгое соблюдение этого требования обеспечит безопасность эксплуатации и продолжительность срока службы котла.
- ▶ **В случае принятия решения о неиспользовании котла**, необходимо обезопасить части, представляющие возможные источники опасности.
- ▶ **При перемещении ранее установленного котла** (продажа котла) или при продаже объекта недвижимости ,в котором установлен котёл, следует убедиться, что данное руководство передано новому владельцу вместе с котлом.
- ▶ Котёл должен использоваться исключительно по его назначению. Любое другое его применение недопустимо и опасно.
- ▶ Котёл должен быть **установлен исключительно на вертикальной стене**.

Предупреждающие символы

 Общее предупреждение по безопасности	 Опасность электрического характера (поражение током)	 Опасность физического характера (ранения)
 Опасность термического характера (ожоги)	 Общие предупреждения или рекомендации во избежание материального ущерба или для введения улучшений	

Законы и нормы

 Строго соблюдайте все действующие местные национальные законы, нормы и правила.

Специалисту по установке

 Придерживайтесь всех местных норм, регулирующих БЕЗОПАСНОСТЬ НА РАБОЧЕМ МЕСТЕ, во время установки, регулирования и обслуживания котла.

 Используйте средства индивидуальной защиты (в частности перчатки) во время установки и сервисного обслуживания котла. Будьте внимательными к металлическим частям для избежания порезов и травм.

Указания по технике безопасности для пользователя

ВНИМАНИЕ!

 Если ощущается запах газа:

- 1 - не включайте электрические выключатели, телефон или другие аппараты, которые могут вызвать искру;
- 2 - немедленно откройте окна и двери для сквозного проветривания помещения;
- 3 - закройте газовые краны;
- 4 - обратитесь в специализированную службу.

 Не заграждайте вентиляционные отверстия помещения, в котором установлен котёл, во избежание опасных ситуаций, таких как образование отравляющих или взрывоопасных воздушных смесей.

Ввод в действие



Все операции по установке, вводу в действие, ремонту, обслуживанию и переходу от одного топлива к другому **должны выполняться только специализированным персоналом**, в соответствии с действующими нормами.

Данный специалист должен проверить:

- ▶ соответствие показателей сети газоснабжения техническим требованиям котла;
- ▶ совместимость калибровки горелки с мощностью котла;
- ▶ исправность работы каналов выхода отработанного газа;
- ▶ соответствие подачи воздуха для горения и устройства системы удаления отработанного газа действующим местным нормам;
- ▶ обеспечение необходимых условий вентиляции.



Этот котел подготовлен для работы на природном газе G20 (метан). Может быть переведен, с помощью лишь электронной настройки, но всегда только авторизованным техническим персоналом на газ G31 (пропан). Никогда не должен использоваться газ бутан G30 (он может присутствовать в чистом виде или в виде примеси с пропаном G31 в переносных газовых баллонах для варочных панелей).



Пользователь не должен вмешиваться в запломбированные компоненты, а также удалять пломбы. Только уполномоченные профессиональные техники и авторизованная служба технического обслуживания могут удалять пломбы с опломбированных конструктивных частей.



Котел оборудован несколькими устройствами безопасности, которые блокируют его функционирование в случае возникновения проблем в самом котле или связанных с ним системах. Эти устройства никогда не должны отключаться: в случае частоповторяющихся срабаток, необходимо найти этому причину, при этом технический специалист должен учитывать все системы, подключенные к котлу, а также систему забора воздуха/дымоудаления, которая должна быть эффективной и выполненной согласно действующих норм (см. примеры в разделе «Подсоединение к дымоходу» на стр. 21). В случае замены вышедшего из строя компонента необходимо использовать только лишь оригинальные запасные части.



Если пользователь предполагает в течение длительного периода времени не использовать котел, изучите параграф «Длительное неактивное состояние котла» на стр. 11 в целях принятия необходимых мер предосторожности в отношении газоснабжения, электропитания и защиты от замерзания.



Не касайтесь горячих частей котла, таких как труба для отвода отработанного газа и т.п., которые нагреваются в процессе работы и после остановки аппарата остаются некоторое время горячими. **Любой контакт с ними может вызвать серьёзные ожоги.** Во время работы котла запрещается присутствие около него детей или других неопытных лиц.

- ▶ Избегать попадания брызг воды и других жидких веществ на котёл, а также паров (например от варочной панели, духового шкафа).
- ▶ Не заграждать полностью и/или частично даже на короткие промежутки времени каналы для забора и выброса воздуха.
- ▶ Не располагать на котле никаких предметов и не оставлять вблизи котла воспламеняющие материалы, жидкости (например бумагу, тряпки, пластик и т.д).

- ▶ Аппарат не предусмотрен для использования лицами (включая детей), физические, сенсорные или умственные способности которых ограничены, либо которым не хватает опыта или знаний. Дети должны находиться под наблюдением для уверенности в том, что они не играют с аппаратом.
- ▶ Запрещается хранение неработающего котла (в том числе нового в коробке) в неотапливаемых помещениях при температуре ниже 0 град. В случае принятия решения о прекращении пользования котлом, демонтаж должен выполняться только квалифицированным обслуживающим персоналом. При этом отключается электропитание, водоснабжение и подача топлива.
- ▶ **Только для моделей с потреблением воздуха непосредственно из помещения (аппараты типа В, устанавливаемые в помещении):** Установка всасывающих вентиляторов, каминов, вытяжек или подобного рода систем в том же помещении, в котором установлен котёл типа В (а также в прилегающих помещениях в случае непрямой естественной вентиляции) запрещена, за исключением случаев предусмотренных действующими местными нормами, но в любом случае соблюдая все правила безопасности.

Операции по обслуживанию котла должны выполняться согласно рекомендациям изготовителя и действующим законам и правилам. Рекомендуется их проведение по меньшей мере раз в год для поддержания энергетической эффективности котла.

Паспорт установки или сервисная книжка котла

Все системы должны иметь паспорт установки. Все операции по техническому обслуживанию должны заноситься в соответствующие паспорта вместе с именем лица, ответственного за обслуживание.

Проверка горения

Проверка горения заключается в проверке эффективности теплогенератора. Теплогенераторы, которые по результатам проверки показывают значения производительности ниже предусмотренных минимальных нормативных значений, и не может быть достигнуто их надлежащее функционирование путём регулирования (которое, напомним, должно выполняться специализированным персоналом), подлежат замене.



Панель управления котла

Кнопки



Кнопка включения котла / Переключение между режимами работы

При каждом нажатии клавиши, котел переходит от режима OFF на режимы работы Лето и Зима. Текущий режим отображается с помощью надписи OFF, или одновременное отображение символов и (режим Зима) или отображением символа без (режим Лето).

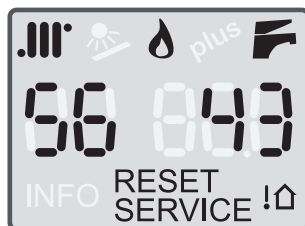

00314.00



Регулирование отопления



Регулируют температуру в системе отопления. В случае установленного Датчика внешней температуры, см. также «Датчик внешней температуры» на стр. 53.



Регулирование горячей воды



Регулируют температуру горячей воды производимой котлом.

RESET

Нажатием производится перезапуск котла после его блокирования.

См. «Ошибки в работе котла и способы их устранения» на стр. 40 для более подробного ознакомления с возможными причинами блокирования.

Дисплей - возможные символы и их описание



Отопление - отображение активности режима отопления

Если символ мигает, значит в данный момент котел работает на систему отопления. См. также описания по символу .



Горелка активна

Если отображается этот символ, значит горелка функционирует.



ГВС (Горячее водоснабжение)

Если мигает, значит котел работает на подогрев воды.



Если оба символа и мигают одновременно, значит активна одна из функций, зарезервированных исключительно для Технического специалиста. В этом случае немедленно отключить котел и затем повторно запустить его с помощью кнопки .

56

Двузначный показатель под символом .III*

Обычно показывает **температуру подачи**, т.е. температуру теплоносителя в контуре отопления на выходе из котла.

8E

Во время регулирования температуры отопления (с помощью клавиш **+ .III*** и **- .III***) показывает **установленное ее значение**; в случае **ошибки** в работе котла **показывает «E»**; во время **регулирования (только технич. специалистом)** показывает **идентификационный номер** выбранного **параметра** (см. «Установка параметров котла (Техническое меню)» на стр. 31).

843

Трехзначный показатель под символом F

Обычно показывает температуру горячей воды на выходе из котла. Когда аппарат находится в режиме ожидания (stand by), отображает надпись **OFF**.

0FF

Во время регулирования температуры горячей воды (с помощью клавиш **+ F** и **- F**) **показывает установленное ее значение**; в случае **ошибки** в работе котла показывает **ее идентификационный номер** (см. «Ошибки в работе котла и способы их устранения» на стр. 40); во время **регулирования (только технич. специалистом)** показывает **значение** выбранного **параметра**.

RESET

Появляется, когда котел заблокирован, или есть ошибка, разрешение которой возможно силами пользователя. См. «Ошибки в работе котла и способы их устранения» на стр. 40.

SERVICE

Появляется в случае, если котел выявил ошибку (как правило неисправность), разрешение которой возможно лишь техническим специалистом. Пользователь в любом случае может ознакомиться с разделом «Ошибки в работе котла и способы их устранения» на стр. 40 для более подробной информации и возможных действиях.



Показывает, что Датчик внешней температуры (доп.опция) подключен к котлу.

*Примечание: В этом случае температура системы отопления регулируется автоматически, и использование клавиш **+ .III*** и **- .III*** отлично от стандартной схемы, см. техническую документацию Датчика внешней температуры и раздел «Датчик внешней температуры» на стр. 53.*

Нижняя панель котла

- 1 Манометр системы отопления
- 2 Кран для заполнения системы и восстановления давления
- 3 Газовый кран

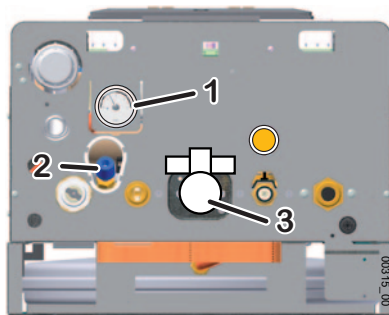
**Внешние органы управления котлом**

Обычно к такого рода органам управления можно отнести двухполюсный выключатель, который служит для полного изолирования котла от электрической сети в помещении, и комнатный термостат, который даёт котлу команды включить или выключить систему отопления для поддержания температуры помещения, заданной пользователем. Советуем приобретение оригинального термостата ITALTHERM. Установка внешних органов управления должна выполняться с соблюдением соответствующих действующих норм и правил, регламентированных для приборов такого типа.











Стандартные операции с панелью управления

Предварительные операции

- ▶ убедитесь, что открыт газовый кран **З**.
- ▶ Убедитесь, что котлу подается электричество и что он находится в режиме **OFF**: на дисплее отображается исключительно надпись **OFF**.
- ▶ Убедитесь с помощью манометра **1**, что **давление системы в холодном состоянии находится в диапазоне 0,5 и 1,5 бар (оптимально: 1÷1,5 бар)**. При давлении **менее чем 0,5 бар**, котёл **прекращает работу**. В этом случае откройте кран заполнения системы **2** до получения по манометру значения **1 ÷ 1,5 бар**.

(i) Давление системы растёт при повышении температуры: слишком высокое изначальное давление в ненагретой системе отопления может **вызвать сброс воды через предохранительный клапан (3 бар)** после нагрева системы.

Включение котла





- ▶ Нажмите кнопку :
 - один раз, чтобы включить котел в летнем режиме (только ГВС). На дисплее будет отображаться только символ ;
 - нажмите два раза, чтобы включить котел в зимнем режиме (отопление + ГВС). На дисплее будут отображаться символы  и ;
 - каждое дополнительное нажатие кнопки  будет переключать котел циклически : в режим OFF- «Выключено», «Лето» , «Зима»  и .
- ▶ При открытии крана горячей воды включается горелка, и через некоторое короткое время (зависит от характеристик системы вне котла) из крана пойдет горячая вода.
- ▶ В зимнем режиме  +  по запросу Комнатного Термостата (если присутствует) включается горелка, и произведенное тепло переходит с помощью жидкого теплоносителя на обогревательные элементы помещения (радиаторы). В случае одновременного запроса на горячую воду и отопление, запрос на ГВС имеет приоритет над режимом отопления. Так как запросы на ГВС недолгие по продолжительности, как правило, это не влияет на качество обогрева помещения.

Установка температуры

Примечание: правильная настройка ведёт к созданию условий для энергосбережения.

Примечание: если установлены Комплект для низкотемпературных систем или Датчик внешней температуры, для регулирования температуры системы отопления нужно ознакомиться с их инструкциями.

Примечание: не путайте температуру в контуре отопления , описанной здесь, с температурой воздуха помещения, установленной на комнатном термостате.

- ▶ **Регулирование отопления:** с помощью кнопок **+** и **-**, регулируется температура в контуре отопления (значение температуры во время установки высвечивается на дисплее под символом ). Как правило с наступлением холодов и/или при недостаточной изоляции здания (или если Вы замечаете, что горелка находится в активном состоянии долгое время, а температура воздуха не достигает значения, установленного на комнатном термостате) предпочтительна повышенная температура в контуре отопления. И наоборот, если Вы замечаете, что температура в помещениях значительно превышает, по термической инерции, установленное на термостате значение, рекомендуется понижение температуры в контуре отопления. **Если дополнительно установлен Датчик внешней температуры, температура в контуре отопления меняется автоматически, и использование кнопок **+** и **-** отлично от**

вышеописанного. В этом случае следует ознакомиться с разделом «Датчик внешней температуры» на стр. 53.

- ▶ **Настройка температуры горячей воды:** с помощью кнопок **+F** и **-F**, пользователь устанавливает желаемую температуру горячей воды (значение температуры во время установки высвечивается на дисплее под символом **F**). С данным типом котла рекомендуется устанавливать такое значение температуры горячей воды, чтобы не возникало необходимости открытия крана холодной воды на водоразборном устройстве или открывать его незначительно, добавляя холодную воду совсем немного. Не устанавливайте максимальные значения температуры горячей воды без особой надобности. Следует иметь в виду, что для достижения заданного значения температуры, может понадобиться небольшое количество времени из-за особенностей конфигурации системы (длина труб и т.д.). Наилучшая оценка показателей температуры может быть произведена принимая ванную или душ.

Возможный сбой в работе котла



Не проводите самостоятельно ремонтные работы, которые находятся в компетенции специализированного персонала, а также действия, не указанные в разделе «Инструкция по эксплуатации».

Аксессуары, используемые для подключения и работы котла, должны быть оригинальными.

Производитель не несёт ответственности за недолжное, нецелевое и ошибочное использование котла, а также применение неоригинальных аксессуаров и запасных частей.

Отсутствие пламени на горелке

- ▶ Если в отапливаемом помещении установлен комнатный термостат (программируемый или схожий по типу), проверьте, запрашивает ли он действительно в данный момент обогрев помещения.
- ▶ убедитесь, что котлу подается электричество и он не находится в режиме **OFF**, а в режиме Лето **F** или Зима **III + F**. Соответствующие символы должны визуализироваться на дисплее (см. детали в разделе «Панель управления котла» на стр. 7)
- ▶ если на дисплее визуализируется надпись **RESET** или **SERVICE**, или если котел ведет себя аномально, см. раздел «Ошибки в работе котла и способы их устранения» на стр. 40;
- ▶ Проверьте давление в системе. Манометр должен показывать значение в диапазоне от 1.0 до 1.5 бар **ненагретого теплоносителя**, или как минимум не ниже **0.5 бар**.

Недостаточная производительность горячей воды (ГВС)

- ▶ Проверьте, не установлена ли температура ГВС на слишком низком значении. В этом случае необходимо ее отрегулировать (см. «Установка температуры» на стр. 9);
- ▶ Вызовите квалифицированного технического специалиста для проверки работы газового клапана и его регулировки;
- ▶ Вызовите квалифицированного технического специалиста для проверки и, возможно, чистки теплообменника ГВС.



Там, где значения жёсткости водопроводной воды слишком велики, рекомендуется установка систем для её снижения, что позволит избежать выпадение известковых отложений на внутренних стенках теплообменной поверхности и, как следствие, необходимости его частой чистки, а также продлит срок службы теплообменника.

Длительное неактивное состояние котла

Последствия невключения котла в помещениях, используемых несколько месяцев в году, могут быть значительными, особенно в холодных широтах.

В таком случае пользователю стоит выбрать, либо перевести котёл в «режим безопасного отключения», отсоединив все подводы к котлу, либо в режим «защиты от замерзания», оставляя котел в режиме OFF (подключение к электросети активно).

Если есть вероятность замерзания, необходимо проанализировать все ЗА и ПРОТИВ режимов «безопасного отключения» и «защиты от замерзания».

Режим безопасного отключения

- ▶ Отключите котёл от электросети;
- ▶ Перекройте газовый кран;

(i) Если ожидается, что температура воздуха в помещении опустится ниже 0°C, следует вызвать квалифицированного технического специалиста для проведения следующих работ:

- Заполнить систему отопления антифризом (если система не была до этого им заполнена) или в противном случае полностью опорожнить систему. Заметьте, что если система уже была заполнена антифризом и были осуществлены операции по восстановлению давления в системе отопления (по причине его возможного падения), то концентрация антифриза может уменьшиться, что не гарантирует защиты от замерзания.
- Опорожните сифон для сбора конденсата, открутив его нижнюю крышку.
- Полностью опорожните систему ГВС и ХВС, включая контур и теплообменник ГВС в котле.

Примечание: Котёл оснащён системой, защищающей основные компоненты от редких случаях блокировки по причине простоя (неиспользования) котла при наличии воды и накипи. Система защиты от блокирования не может работать в Режиме безопасного отключения по причине отсутствия электропитания.

(i) Перед запуском котла специалист должен проверить, чтобы циркуляционный насос не был заблокирован из-за простоя (для специалиста: выполните действия, описанные в параграфе «Разблокирование ротора циркуляционного насоса» на стр. 55).

Режим ожидания (STAND-BY) и функция антизамерзания/антиблокировки котла

Оставляя котел в режиме Stand BY на период его неактивности, он защищается от замерзания функциями, заложенными в его электронное управление, которые дают команду на нагрев соответствующих элементов, когда температура падает ниже значения, установленного производителем как порог срабатывания функции антизамерзания.

Функция антизамерзания реализуется включением горелки и насоса.

Также котёл в режиме ожидания периодически активизирует работу основных компонентов во избежание редких случаев их блокировки из-за неактивности при наличии воды и накипи. Это происходит и в случае когда котёл находится в состоянии ошибки (горит красный индикатор), но только, если давление в системе находится в рабочем диапазоне.

Для того чтобы активировать эти системы, должно быть соблюдено следующее:

- котёл должен быть подключён к газовой и электрической сетям, а газовый кран на входе в котёл должен быть открыт;

- котел должен быть установлен на режим **OFF** (надпись **OFF** визуализируется на дисплее);
- давление в системе должно быть в оптимальном диапазоне от 1,0 бар до 1,5 бар (ненагретый теплоноситель), минимум 0,5 бар.

В отсутствие подачи газа или если котёл перейдёт (на дисплее появится надпись **RESET** или **SERVICE**) по другим причинам в состояние ошибки, горелка не сможет зажечься. В этом случае функция антизамерзания будет выполняться только путём активирования насоса.



(i) **ВНИМАНИЕ:** функция антизамерзания не может быть активирована в отсутствие электроэнергии. Если вы предполагаете, что котёл может быть обесточен, мы рекомендуем заполнить систему отопления антифризом высокого качества, следуя инструкциям его производителя.

Советуем зафиксировать информацию о типе антифриза, введённого в систему отопления, непосредственно техническим специалистом осуществляющим эту процедуру.

Когда электропитание будет восстановлено, котёл проверит температуру с помощью датчиков и, в случае выявления ими замерзания, благодаря специальному автоматическому контрольному процессу, котёл покажет ошибку 39. Для более подробной информации см. соответствующее описание ошибки в разделе «Ошибки в работе котла и способы их устранения» на стр. 40.

(i) Мы рекомендуем полностью опорожнить систему ХВС и ГВС, включая контур и теплообменник ГВС. Функция «антизамерзания» не защищает систему вне котла.

Функция «Антизамерзание помещения»

***Замечание:** если хотите использовать режим «Антизамерзание помещения», который присутствует на многих термостатах, необходимо оставить котел в режиме Зима.  +  и не в режиме OFF.*

(i) Функция «Антизамерзание помещения» не защищает контур ГВС вне котла и в зонах, где отсутствует система отопления. По этой причине мы рекомендуем опорожнить части системы водоснабжения (трубы, водоразборные устройства), которые могут быть подвержены риску замерзания.

Монтаж



Информация для специализированного персонала, осуществляющего установку котла

Процесс установки котла, требования к эксплуатационному помещению и его вентиляции должны строго соответствовать действующим законодательным нормам и правилам.

Квалифицированный специалист обязан после установки оборудования проинформировать пользователя о правилах его эксплуатации и правилах безопасности, а также передать настоящую инструкцию и всю необходимую документацию своей компетентности, соответственно заполненную.

Габаритные и присоединительные размеры

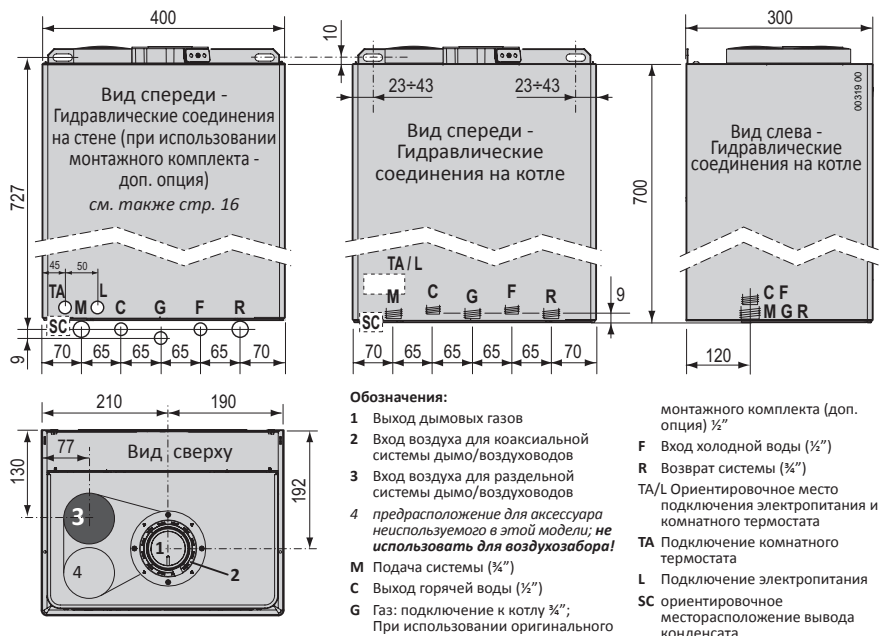

Предупреждения при установках дополнительных опционных комплектов или специальных систем

Напольные системы

(i) Предохранительный(е) термостат(ы), которые защищают пол от повышенных температур (они могут повредить напольное покрытие, структуру или саму систему), должен быть установлен на начальном участке подачи змеевика, погруженного в пол. Не устанавливайте на подаче системы близко к котлу, так как это может спровоцировать частое и необоснованное блокирование котла.

Требования к поступающему в котёл воздуху

Для корректного и безопасного воспламенения и горения газозвоздушной смеси в камере сгорания котла, воздух, поступающий в камеру сгорания, не должен содержать химических примесей (загрязнений) таких как: фтор, хлор, сера, аммиак, щёлочи и другие схожие по свойствам химические вещества. В случае установки котла в пространстве с незначительным содержанием в воздухе агрессивных химических веществ (например парикмахерские, прачечные) мы рекомендуем устанавливать котлы типа С, с забором воздуха на горение из атмосферы вне отапливаемого помещения.

Характеристики подающей сети ГВС

Давление холодной воды на входе в котёл не должно превышать 6 бар, для оптимальной работы котла оно должно быть выше 1 бар. Очень низкое давление на входе может не позволить

провести правильное восстановление давления системы отопления и уменьшить поток горячей воды.

(i) В случае высокого давления холодной воды на входе в котёл НЕОБХОДИМО установить устройство для его уменьшения. При монтаже такого устройства следует руководствоваться действующими нормами и правилами по его установке, использованию и безопасности, а также правилами инструкции на данное устройство.

Периодичность чистки змеевика теплообменника ГВС зависит от жесткости водопроводной воды. Если жесткость воды выше 25°Fr, рекомендуется установить устройство для смягчения воды на входе в котёл.

Кроме того, наличие твёрдых частиц и примесей в воде (например, в случае новой системы) может нарушить нормальную работу котла. Для защиты системы в установках по производству горячей воды рекомендуем установку фильтра.

(i) Группа горелка/теплообменник для конденсационных котлов нуждается в **особых характеристиках для теплоносителя системы отопления**, более ограничительных чем вода на входе. См. раздел “Отопление” в таблице «Технические характеристики» на стр. 48.

Защита от замерзания

Котел оснащен системой антизамерзания, которая не позволяет температуре внутренних компонентов котла опускаться ниже 5°C. Эта система активна, когда котлу доступны электропитание и газ, а также давление в системе отопления находится в корректном диапазоне.

(i) В случае наличия опасности замерзания некоторых внешних от котла пунктов системы отопления, рекомендуется использование специфического антифриза, как правило на основе пропиленгликоля, следуя инструкциям его производителя. Обратите внимание на правильную концентрацию антифриза в воде, добавление некорректного количества антифриза в воду может привести к деформации уплотнительных прокладок и стать причиной появления шумов или потерь воды из котла или из системы.

Производитель не несёт ответственности за такие повреждения.

Квалифицированному техническому специалисту следует проинформировать пользователя о типе антифриза введённого в систему и проинструктировать о его назначении, свойствах и об особенностях использования.

Диаграмма мощности циркуляционного насоса

(i) См. также «Настройки циркуляционного насоса» на стр. 40.

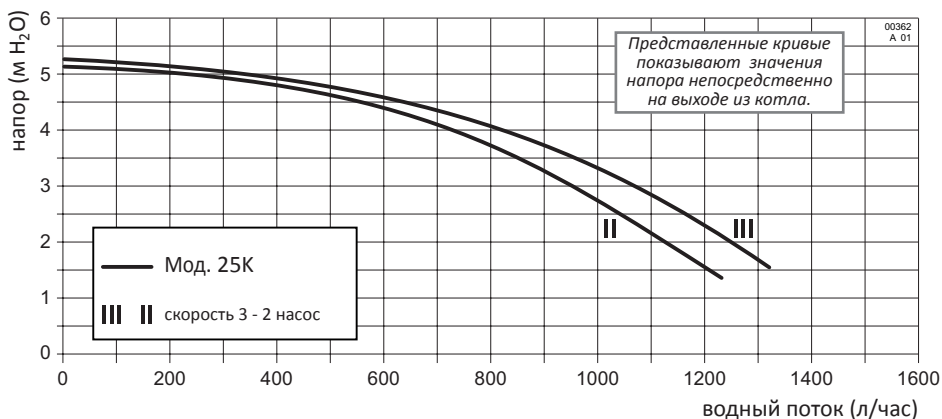

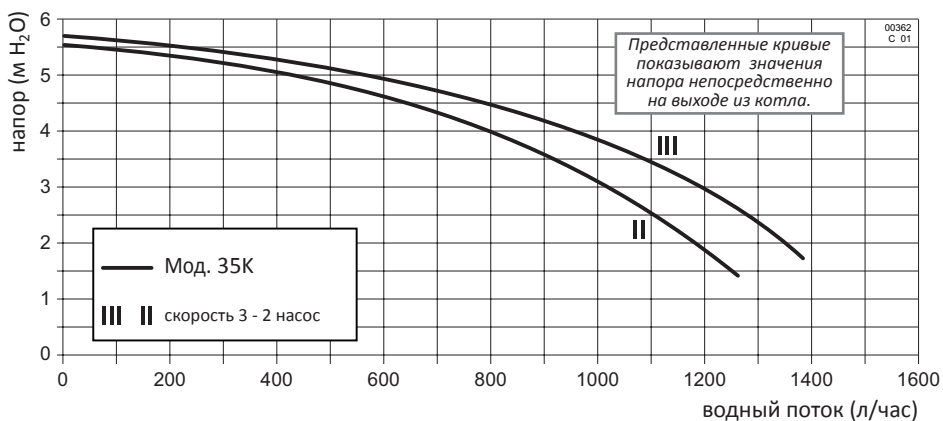
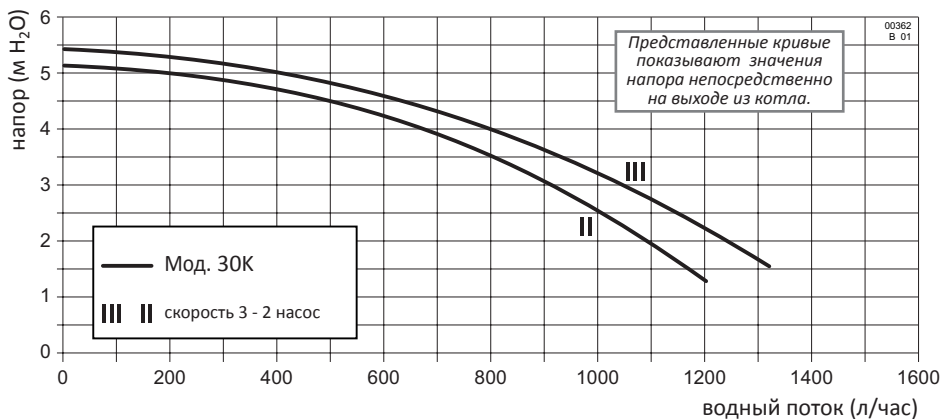

Установка снаружи, но в частично защищённом месте

Модели "К" (конденсационные с принудительной тягой) могут устанавливаться снаружи, но только в частично защищённом месте.

Мин. и макс. температуры работы котла указаны в параграфе «Технические характеристики» на стр. 48 и на шильдике котла.

Материалы используемые при установке котла, включая устройства и/или изоляционные материалы, подвергаемые температурам внешней среды должны **сохранять собственную работоспособность** в диапазоне температур, указанном на шильдике котла.

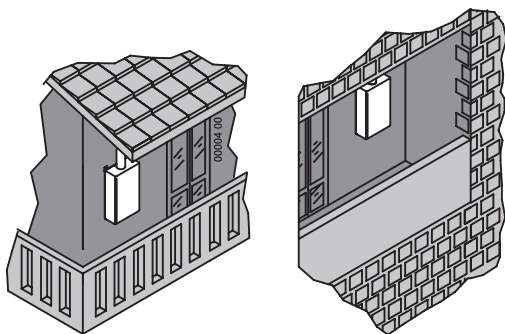

Если среда, в которой установлен котёл, впоследствии будет преобразована из внешней во внутреннюю (например веранда), необходимо **проверить соответствие** новой конфигурации действующим нормам и произвести необходимые изменения.

Позиционирование и навеска котла

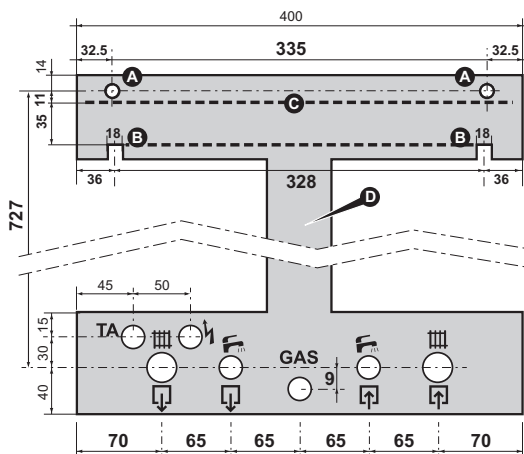
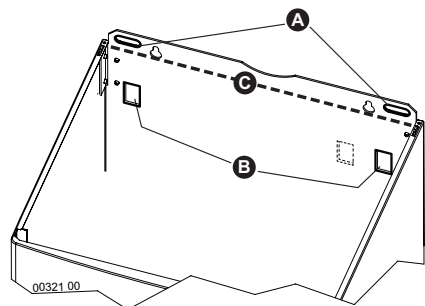

Примечание: Как дополнительная опция предлагается специальный металлический шаблон многоразового использования (D на рисунке), облегчающий позиционирование точек крепления (с использованием оригинального Комплекта подсоединения). Если не используется металлический шаблон многоразового использования и / или оригинальный Комплект подсоединения, о позиции гидравлических подключений котла можно прочитать в параграфе «Габаритные и присоединительные размеры» на стр. 13.

- ▶ Для навески котла выберите его месторасположение таким образом, чтобы от боковых и нижней поверхностей котла было достаточно места для проведения сервисных работ: не менее 50 мм от боковых поверхностей и не менее 300 мм от нижней грани котла.
- ▶ Точки фиксирования/навески котла необходимо выбрать из вариантов А или В, в зависимости от используемых фиксирующих элементов или возможно уже существующих (открытые крюки, винтовые дюбеля и т.д.).
- ▶ Если используете металлический шаблон, приложите его к стене, используя те же фиксирующие элементы и отверстия А или В, предназначенные для котла.
- ▶ Разместить трубы системы отопления (подача-возврат), холодной, горячей воды и газа, электрические соединения так, чтобы они проходили через отверстия металлического шаблона или с соблюдением размеров, указанных на рисунке или в параграфе «Габаритные и присоединительные размеры» на стр. 13. Верхняя кромка котла, используемая как отправочная точка для размеров согласно параграфа «Виды систем воздухозабора и дымоудаления» на стр. 25, соответствует штриховой линии С на рисунке.
- **только для модели 35К:** потяните вверх и удалите пластиковые блоки, поддерживающие стороны расширительного бака;

	Подача системы (3/4")
	Выход горячей воды (1/2")
GAS	Газ (1/2")
	Вход холодной воды (1/2")
	Возврат системы (3/4")
	Электрическая линия
TA	Комнатный термостат

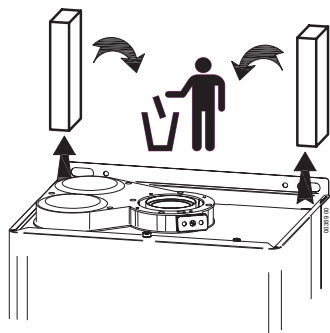

- ▶ Удалите металлический шаблон (если он есть) и повесьте котел на фиксирующие элементы, используя выбранные отверстия **A** или **B**.
- ▶ **Удалите пластиковые заглушки** гидравлических фитингов котла.
- ▶ Затем проследуйте с подключением гидравлики, газа, электрической части и дымо-воздуховодов, следуя инструкциям в соответствующих параграфах.

(i) Соединения котла спроектированы для выполнения подключений с использованием прокладки надлежащих размеров из материалов, которые гарантируют надежную фиксацию без излишнего затягивания. Для уплотнения не рекомендуется использование пакли, тефлона и других подобного рода материалов.

Гидравлические системы (ГВС и отопление)



Убедитесь в том, что трубы ГВС и отопительной системы **не используются в качестве заземления**. Они никоим образом не годятся для этой цели; не гарантируют соответствующего ухода в землю; в случае поломки в электричестве может возникнуть риск поражения током; как следствие могут возникнуть гальванические потоки в системе, с возможной коррозией и утечками.

Рекомендации, как избежать вибраций и шумов в системе

- ▶ Избегайте использования труб уменьшенного диаметра;
- ▶ Избегайте использования колен малого радиуса и уменьшения важных секционных элементов.

Чистка и защита системы

Эффективность, долговечность и безопасность котла напрямую зависят от качества используемой воды и её обработки.

Надлежащая обработка воды улучшает защиту систем от коррозии (а следовательно и от разрушения, шумов, утечек и тд.) и от выпадения накипи, которая в значительной степени уменьшает эффективность теплообмена (считается, что 1 мм известкового налёта уменьшает КПД теплоносителя где она образовалась на 18%).

Производитель гарантирует, что технические параметры выпускаемой продукции будут соответствовать заявленным, только если используемая в системах вода соответствует действующим к её химическому составу требованиям - UNI 8065.

(i) Тщательно промойте систему отопления водой перед тем как подсоединить ее к котлу. Эта процедура поможет снизить (или полностью избавиться) содержание остаточного мусора, такого как сварочных капель, мастики, грязевых налётов различного происхождения, пакли, ржавчины и других накоплений системы отопления и радиаторов. В противном случае эти частицы могут повредить внутренние компоненты котла, например циркуляционный насос.

- ▶ **В случае очень грязной или старой системы** для промывки **необходимо использовать специальные чистящие средства** в количестве и пропорциях, рекомендованных производителем такого средства.
- ▶ Если вода на входе в котёл имеет жёсткость выше 25°Fr, необходимо установить устройство для смягчения воды, чтобы понизить жёсткость воды ниже указанного значения.
- ▶ Вода для напольной системы отопления или другой низкотемпературной системы отопления должна быть обработана веществом, создающим пленочный эффект (защита против коррозии и накипи) и обладающим антибактериальным и противогрибковым действием.

Система отопления

- ▶ Слив от предохранительного-сбросного клапана системы отопления (3 бар) должен подключаться к системе канализации. Если этого не сделать, в случае срабатывания предохранительного-сбросного клапана, произойдет затопление помещения, за что производитель котла не несет никакой ответственности.

Вывод конденсата

Ввести шланг вывода конденсата в выводное отверстие (или другое устройство инспекционируемого участка), специально для этого предназначенного, или в выводную воронку предохранительного клапана, если конечно он соответствует требованиям к выводу жидких кислот конденсата, согласно действующим нормам специально для конденсационных котлов.

(i) Требования к системе вывода конденсата:

- должна быть реализована таким образом, чтобы избежать замерзания конденсата или появления других препятствий, позволяющих какие-либо ее модификации или закупорки
- перед запуском котла проверить, осуществляется ли вывод конденсата корректным образом
- если в проекте была предусмотрена установка системы по нейтрализации конденсата, проверить, доступны ли соответствующие инструкции к пользованию, очистке и обслуживанию

Заполнение и регулирование давления системы отопления

Выполнив все гидравлические подсоединения системы, перейдите к ее заполнению. Эту операцию следует выполнять аккуратно, с соблюдением следующих шагов:

- ▶ Открыть выпускные воздушные клапаны на всех радиаторах системы отопления
- ▶ Проверить, отвинчена ли заглушка автоматического выпускного воздушного клапана, встроенного в циркуляционный насос котла. Если нет, то откройте ее и оставьте ее открытой;
- ▶ Если необходимо заполнить систему раствором антифриза, то выполнив эту операцию, герметично закройте соединение или клапан, используемые для добавления антифриза в систему отопления, для нормализации давления в системе;
- ▶ Постепенно открывайте кран заполнения **2** ;
- ▶ Проверьте правильность работы автоматических воздухоотводчиков, установленных в системе;
- ▶ Закройте выпускные воздушные клапаны радиаторов, как только из них начнет вытекать вода;
- ▶ Убедитесь, что стрелка манометра **1** показывает давление в системе **1,0 бар (максимум 1,5 бар)**;
- ▶ Закройте кран заполнения **2** и снова откройте воздухоотводчики на всех радиаторах системы отопления;
- ▶ Повторяйте операцию по выпуску воздуха и созданию необходимого давления в системе отопления до тех пор, пока из нее не будет удален весь воздух.

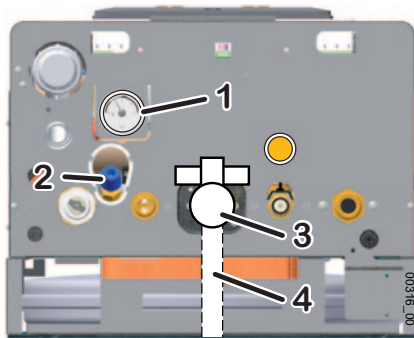

Подключение газа

Учитывая множественные варианты установки котла, оригинальный комплект подсоединения (дополнительная опция) поставляется с газовым краном **3** имеющим наружную трубную резьбу $\phi\frac{1}{2}$ ". Газовая труба **4**, вверх от газового крана **3**, не входит в комплект поставки котла.



ОБЯЗАТЕЛЬНО использование плоской прокладки, размеры и материал изготовления которой регламентированы для уплотнения соединения между котлом и трубой газоснабжения. **ЗАПРЕЩЕНО** использовать в качестве уплотнительного материала паклю, тефлоновую ленту или схожий материал. Из-за характера соединения, использование вышеуказанных материалов не образует необходимого уплотнения и приводит к утечке газа!



Этот котел подготовлен для работы на природном газе **G20 (метан)**. Может быть переведен, с помощью лишь электронной настройки, но всегда **только авторизированным техническим персоналом на газ G31 (пропан)**.

Никогда **не должен использоваться газ бутан G30** (он может присутствовать в чистом виде или в виде примеси с пропаном G31 в переносных газовых баллонах для варочных панелей). Кроме того, если котел был перепрограммирован для работы на пропане G31, рекомендуем **информировать об этом поставщика газа**, а также наклеить на баллон соответствующее, хорошо видимое, уведомление об этом.



При работе на пропане G31 абсолютно необходима установка редуктора давления, без него газовый клапан котла может повредиться. Давление газа на входе в котел должно соответствовать данным в таблице «Технические характеристики» на стр. 48.



Подключение газа к котлу, как в общем и весь процесс установки котла, должен производиться квалифицированным техническим специалистом с соблюдением всех предписываемых норм и правил об установке такого типа оборудования, действующих на момент его монтажа. **Ошибки подключения газа к котлу могут спровоцировать пожар, взрывы и другие серьезные повреждения людям, домашним животным и прочему имуществу**, за которые производитель не несет ответственность.

► Перед подключением котла к газовой сети нужно проверить:

- Чистоту всех труб газовой системы для того, чтобы избежать присутствия загрязнений, которые могут негативно повлиять на работу котла;
- Соответствие трубопроводов газоснабжения действующим нормам и правилам;
- Трубы газовой системы и места соединений элементов газовой системы на предмет их герметичности;
- Подающая газовая труба системы должна иметь сечение/диаметр больший или равной диаметру/сечению патрубка подключения газа котла;
- Тип газа должен соответствовать указанному на шильдике котла. В противном случае, необходимо запросить квалифицированного технического специалиста перевести котёл на правильный тип газа;
- Запорный газовый кран должен быть установлен перед котлом;
- С патрубка подключения газа котла снята пластиковая заглушка.

► Выпустите воздух из комплекса системы газовых труб.

Подключение к электросети



Разъем для подключения комнатного термостата является слаботочным с низким напряжением (SELV): подсоедините его к безпотенциальным клеммам (чистый контакт) термостата или хронотермостата. **Ни в коем случае не подавать на них какое-либо напряжение!**



Все слаботочные соединения (например термостаты и программируемые термостаты) должны быть проложены отдельно от силовых кабелей во избежание помех из-за возникающих электромагнитных полей вокруг силового кабеля. Рекомендуется прокладывать эти типы кабелей в отдельных кабельных каналах.



Во время подсоединения проводов выходящих из котла, убедитесь, что они не сильно натянуты и что позволяют открывание панели управления.

Котёл должен быть подключен к сети с напряжением 220÷240 В и частотой 50 Гц. Значение напряжения в электросети может отличаться от заявленного (230 В) в диапазоне от -15% ... +10%. В противном случае возможны ошибки или поломки в работе котла. Необходимо соблюдать полярность фаз L-N при подключении котла к электросети (L = коричневый провод, нулевая N = синий провод) и заземление (желто-зеленый кабель).



Обязательно подключение котла через двухполюсный выключатель, соответствующий всем действующим нормам. Для подключения котла к электросети не разрешается использование разъемных розеток, адаптеров и удлинителей.

Если входящий в комплект поставки электрический кабель должен быть заменен или его длины не достаточно, то следует использовать имеющийся в продаже электрический кабель типа: H05VVf или H05-VVH2-F. **Является обязательным подключение к заземляющей установке согласно действующим нормам.**

Если есть необходимость полностью заменить кабель, то следует выполнять эту замену в следующей последовательности: снять крышку панели управления, разблокировать зажимное устройство кабелей и отсоединить их. Установить новый кабель выполняя действия в обратной последовательности. Подсоединяя кабель к котлу, обязательно следует соблюдать следующее:

- Проводник заземления должен быть на 2 см длиннее, чем два других (фазный и нулевой);
- закрепить провод, используя соответствующие этому зажимные устройства.



Электрическая безопасность устройства считается достаточной только тогда, когда оно заземлено к эффективному контуру заземления, отвечающему действующим нормам и правилам по электрической безопасности.

Квалифицированный персонал должен проверить соответствие электрической цепи максимальной потребляемой мощности котла, указанной на заводском шильдике, обеспечив в особенности соответствие сечений проводов цепи потребляемой мощности котла.



ITALTHERM S.p.A. снимает с себя всякую ответственность за ущерб, нанесенный людям, животным или имуществу из-за невыполнения надлежащего заземления котла и несоблюдения действующих норм.

Подсоединение к дымоходу

Фланец вывода/забора

Котел оборудован фланцем для подсоединения участка вывода и забора, разработанным специально для возможности сбора дождевой воды, в случае ее просочения в участок забора воздуха и для избежания ее попадания в вентилятор горелки.

Собранная вода перенаправляется с помощью специальной трубки в сифон для сбора конденсата и оттуда утилизируется в канализацию.

На фланце присутствуют:

- ▶ подвод для вывода **1**, как для коаксиальной, так и для сплит конфигураций
- ▶ коаксиальный забор **2**
- ▶ подвод для отдельного забора **3** (снять резиновую пробку только если устанавливается раздельная система)
- ▶ Предрасположение **4** для аксессуара, который не предусмотрен в этой модели (НЕ открывать ни в коем случае)

(i) Очень важно подсоединить трубу **отдельного забора** исключительно к **участку 3**, а **не к участку 4**. Ошибочное соединение может вызывать просочение дождевой воды напрямую в вентилятор горелки и повредить его.

Общие рекомендации

Для гарантии функциональности и эффективности оборудования необходимо реализовывать подключения **используя специфические дымоходные аксессуары для конденсационных котлов**.

(i) ВНИМАНИЕ: Специфические компоненты для дымоходов конденсационных котлов и в особенности части, находящиеся в непосредственном контакте с отработанным газом, производятся из **устойчивых к кислотам пластиковых материалов**, но по их природе **не выдерживают высоких температур отработанного газа традиционных котлов**. Поэтому нельзя использовать дымоходы традиционных котлов для конденсационных и наоборот.

(i) Во время инсталляции отводов рекомендуется смазать внутренние части их прокладок **силиконовой смазкой**, так как это материал из которого они сделаны и не совместим с другими типами масел или жиров.

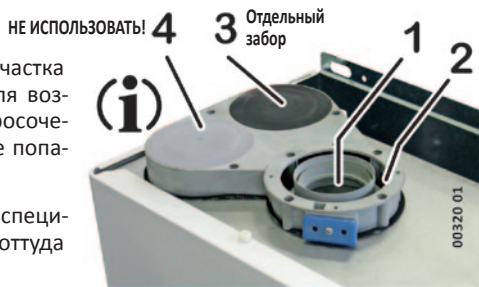

Рекомендуем всегда по возможности предусмотреть уклон вверх всех отводов забора/выброса (см. примеры на стр. 23) для того, чтобы:

- ▶ **ПРЕДОТВРАТИТЬ** попадание воды, пыли и посторонних предметов в трубу ЗАБОРА воздуха. В случае коаксиальной конфигурации, использовать соответствующий горизонтальный терминал, который специально произведен с учетом этих уклонов только для первого участка заборного канала;
- ▶ **СПОСОБСТВОВАТЬ** в ВЫВОДНОМ канале рефлюксу конденсата в сторону камеры сгорания, которая спроектирована для работы в этих условиях и для вывода конденсата. Если это невозможно, то есть если в отводе есть пункты, в которых конденсат задерживается, и нет возможности предотвращения данного явления модифицируя уклоны, эти пункты должны осушаться с помощью специальных комплектов для сбора конденсата (опционный аксессуар) и перенаправлять собранный конденсат в соответствующую систему канализации согласно действующих нормативов.

Системы всасывания и выброса должны защищаться от попадания на них веществ из атмосферы.

Строго соблюдайте предписания действующих норм и законов.

Принимать во внимание мин. и макс. расстояния описанные в параграфе «Виды систем воздухозабора и дымоудаления» на стр. 25.

В случае вывода по стене должны приниматься во внимание позиции и размеры действующих в стране установки оборудования нормативов.

Канал вывода - это часть комплекса аксессуаров, необходимых для подсоединения котла к пункту непосредственного выброса отработанного газа. Прямой наружный выброс возможен лишь в случаях, предусмотренных действующими нормативами, и используя в конце отвода соответствующий для этих целей терминал.

В случае, если предусматривается вывод продуктов сгорания **через камин** (для индивидуального строения) или **через групповой дымоотвод** (для многоквартирных строений), часть системы выведения, где заканчивается отводной патрубок конденсационных котлов, **должен быть заявлен его проектировщиком соответствующим для этого**. В случае коллективного дымоотвода, необходимо придерживаться действующих норм, касающихся типологии и подачи каждой отдельного пользователя.

Не заходить выводной трубой во внутрь выводного канала, а остановиться перед внутренней частью последней. Выводная труба должна быть перпендикулярна противоположной внутренней стене камин или выводного канала (см. рис).

В общих случаях системы вывода продуктов сгорания должны быть заявлены соответствующими для работы во влажных условиях их же производителем, или же должны поставляться производителем котла.

Если камин (или дымовой канал) не соответствует требованиям, для возможности его использования необходимо интубировать его соответствующими продуктами, например оригинальными дымоходными аксессуарами.



Примеры инсталляции каналов вывода

Представляем Вашему вниманию некоторые корректные и ошибочные примеры инсталляции каналов забора и вывода конденсационных котлов (уклоны умышленно преувеличены).

A = Забор, всасывание ; **S** = Вывод. **1:** более функциональное и экономичное решение - возврат конденсата в котел **. **2-3:** если имеется какое-то припятствие для установки каналов вывода вверх, необходимо установить сборники конденсата во избежание его застоев. **4:** если (относительно потока воздуха) уклон заборных каналов располагается в гору по всей их длине или хотя бы его самый внешний участок, этого достаточно для предотвращения попадания дождевой воды в вентилятор горелки*. **5:** забор не должен быть на снижение *. **6:** не позволять просачиванию конденсата вне канала вывода. **7:** коаксиальный дымоход на забор/вывод необходимо устанавливать таким образом, чтобы отработанные газы уходили вверх и конденсат возвращался в котел. Участок терминала с головкой забора и с выводом вне оси необходимо позиционировать горизонтально, он имеет ребра, которые предотвращают попадание воды* во внешний заборный канал. Внутренний выводной канал в гору и направляет конденсат в нужном направлении.

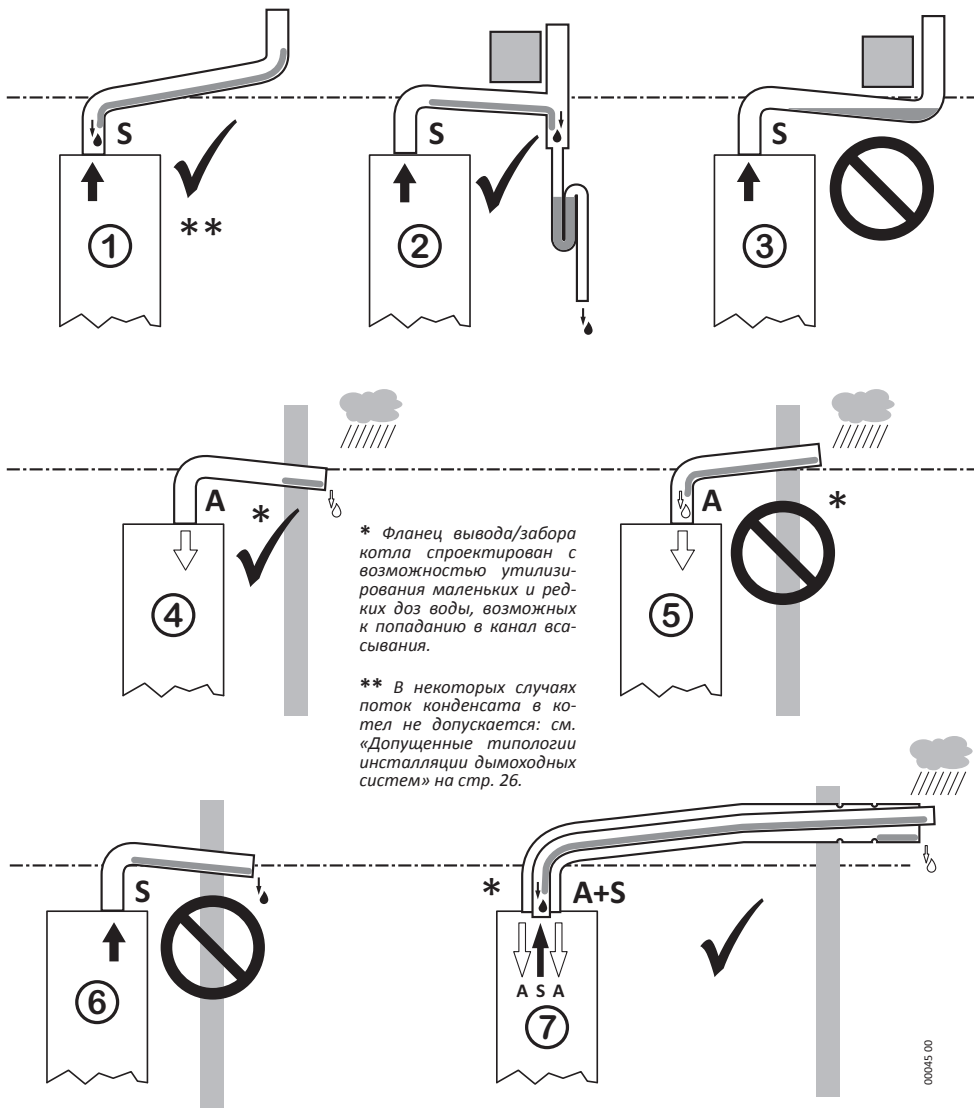

00045 00

Калибровка всасывающих и выводных дымоходов

Используя оригинальные дымоходы ITALTHERM, придерживайтесь максимальных и минимальных лимитов длины, отраженных в параграфе «Виды систем воздухозабора и дымоудаления» на стр. 25.

(i) Если предполагается использование дополнительных оригинальных дымоходов, в расчете длины необходимо учитывать соответствующие эквивалентные потери загрузки, представленные в метрах в последующей таблице.

В случае использования неоригинальных аксессуаров (это допускается соответствующей нормой по сертификации котла типа С6), **в обязательном порядке сертифицированных для конденсационных котлов**, инсталлятор должен учитывать потери загрузки предоставляемые непосредственно их производителем, калибруя систему забора и вывода таким образом, чтобы общие потери (в Па) находились в интервале значений остаточной распространенности вентилятора котла, указанных в разделе «Технические характеристики» на стр. 48.

Оригинальные аксессуары для раздельных систем (рекомендуемые и для типа С6):	Ø60мм	Ø80мм
Подключение от котла к всасывающему каналу Ø80мм или на уменьшение от Ø80мм до Ø60мм	0.3 м - 2 Па	0.8 м - 2 Па
Подключение от котла к каналу вывода Ø80мм или на уменьшение от Ø80мм до Ø60мм	0.7 м - 5 Па	2.0 м - 5 Па
Раздельная система (оригинальные аксессуары):		
Уменьшение с Ø80мм на Ø60мм на всасывании	0.4 м	—
Уменьшение с Ø80мм на Ø60мм на выбросе	1.7 м	—
Линейный участок или удлинитель в 0,5м на всасывании	0.5 м	0.5 м
Линейный участок или удлинитель в 0,5м на выводе	0.5 м	0.5 м
Линейный участок или удлинитель в 1м на всасывании	0.9 м	0.9 м
Линейный участок или удлинитель в 1м на выводе	1 м	1 м
Линейный участок или удлинитель в 2м на всасывании	1.8 м	1.8 м
Линейный участок или удлинитель в 2м на выводе	2 м	2 м
Колено 90° на всасывании	1 м	1 м
Колено 90° на выводе	1.6 м	1.8 м
Колено 45° на всасывании	0.5 м	0.5 м
Колено 45° на выводе	0.8 м	0.9 м
Окончание всасывающей секции	1.4 м	1.6 м
Окончание выводной секции, горизонтальной	1.4 м	3.5 м
Окончание выводной секции, вертикальной	1.3 м	3.6 м
Оригинальные аксессуары для коаксиальной системы (рекомендуемые и для типа С6):	Ø100/60мм	
Фланцевое коаксиальное подсоединение (отправка по вертикали)	0.2 м - 2 Па	
Коаксиальная система (оригинальные аксессуары):		
Линейный участок или коаксиальный удлинитель в 1м	1 м	
Коаксиальное колено 90°	2 м	
Коаксиальное колено 45°	1.5 м	
Коаксиальный горизонтальный терминал всасывания + вывода	1.5 м	
Коаксиальный вертикальный (подключение Ø 100/60мм) терминал всасывания + вывода Ø 125/80мм	1 м	

Виды систем воздухозабора и дымоудаления

Раздельная система (C₄₃, C₅₃, C₈₃, C₉₃ *)

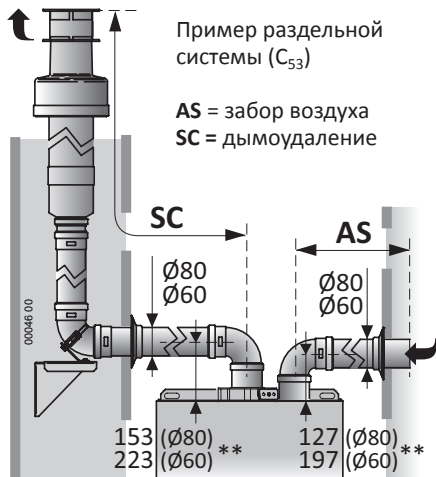

Модель	Оригинальная раздельная система Ø80мм***	
	AS+SC мин.:макс.(м)	SC ±макс.(м)
25 К	1 ÷ 52	51
30 К	1 ÷ 52	51
35 К	1 ÷ 52	51

Модель	Оригинальная раздельная система Ø60мм***	
	AS+SC мин.:макс.(м)	SC ±макс.(м)
25 К	1 ÷ 16	15
30 К	1 ÷ 16	15
35 К	1 ÷ 16	15

* **Примечание:** При раздельной системе также возможно выполнение систем типа C₁₃ и C₃₃.

** Размеры оси каналов подразумеваются до верхней кромки котла, сразу же на входе первого колена под прямым углом. Не приняты во внимание возможные перепады в уровне.

*** **ВАЖНО:** В этой таблице подразумевается использование оригинальных аксессуаров. Используя **неоригинальные** дымоходы (сертифицированные для конденсационных котлов и использование которых разрешается соответствующей сертификацией котла типа С6), необходимо проконсультироваться с разделом «Калибровка всасывающих и выводных дымоходов» на стр. 24.

Коаксиальная система (C₁₃, C₃₃)

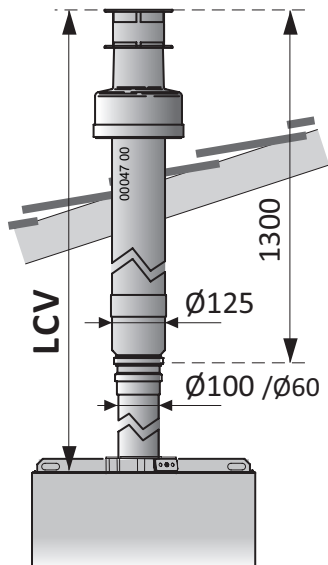

Пример вертик. коакс. системы (C₃₃)

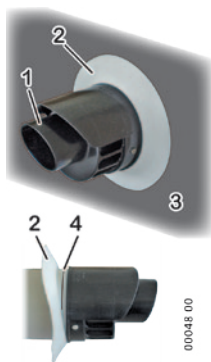

Установить горизонтальный коаксиальный терминал вывода с головкой вывода **1** СВЕРХУ, как показано на рисунке и соблюдая размеры как на рисунке. Проконтролировать, чтобы эластичное покрытие **2** входило в паз **4** и хорошо прилегало к поверхности стены **3**.

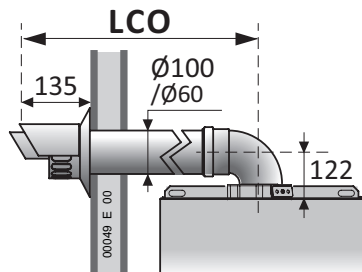

Пример горизонт. коакс. системы (C₁₃)

Модель	Оригинальная коаксиальная система Ø60/100мм***	
	LCO мин.:макс.(м)	LCV мин.:макс.(м)
25 К	1 ÷ 10	1 ÷ 12
30 К	1 ÷ 8	1 ÷ 10
35 К	1 ÷ 8	1 ÷ 10

Допущенные типологии инсталляции дымоходных систем

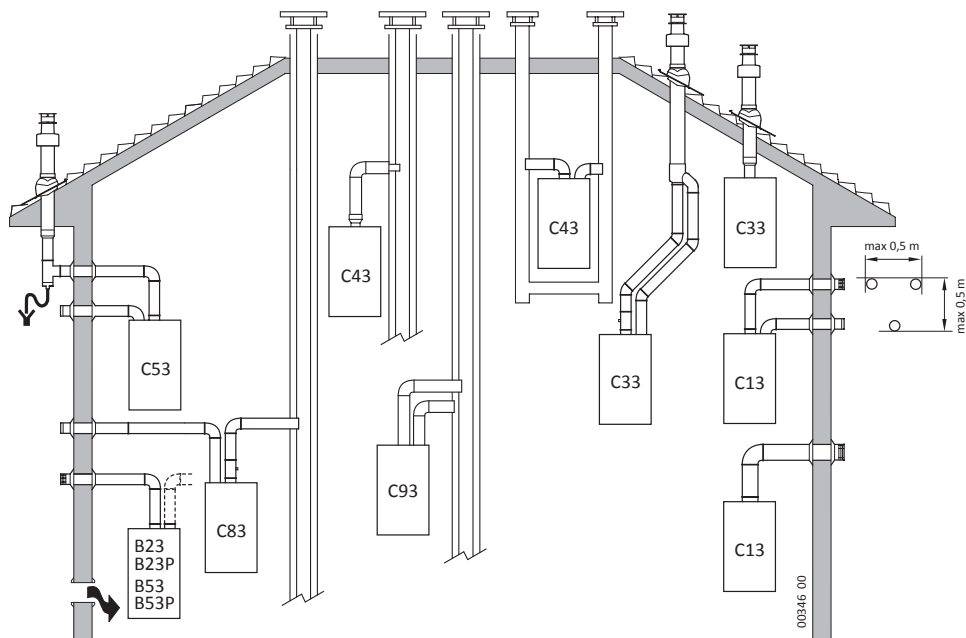

Все элементы канала вывода должны быть реализованы в соответствии с действующими местными законодательными нормами. В обязательном порядке должны использоваться дымоходы устойчивые к температуре, конденсату, механическим напряжениям, а также быть герметичными.

Забор воздуха для горения из помещения и выброс отработанного газа наружу.

B23
B23P

Примечание: Открытие для воздуха для горения ($6\text{см}^2 \times \text{кВт}$).

...P: Система вывода продуктов отработанного газа спроектирована для работы на положительном давлении.

B53
B53P

Как B23-B23P, но с собственными дымоходами.

C13

Концентрический вывод продуктов отработанного газа по стене. Трубы могут от котла начинаться в независимом порядке, но вывод должен быть концентрический или достаточно близкий (до 50см), так как должны иметь одинаковые ветренные условия.

C33

Концентрический вывод продуктов отработанного газа по крыше. Трубы могут от котла начинаться в независимом порядке, но вывод должен быть концентрический или достаточно близкий (до 50см), так как должны иметь одинаковые ветренные условия.

C43

Вывод и забор производится в отдельных дымоходах, но подверженных схожим ветренным условиям (естественная тяга). **Не допускается поток конденсата к котлу.**

C53

Вывод и забор разделены по стене или по крыше, в зонах с различным атмосферным давлением.

Примечание: Вывод и забор никогда не должны позиционироваться на противоположных стенах.

C63

Некоторые типологии систем вывода и забора (для которых см. "Тип" в «Технические характеристики» на стр. 48) могут быть реализованы используя трубы, продаваемые и сертифицированные по отдельности.

C83

Вывод в одиночный или общий вентиляционный канал, забор- по стене. **Не допускается поток конденсата к котлу.**

C93

Отдельные вывод и забор в общий вентиляционный канал. Размеры колодцев должны гарантировать минимальное расстояние между внешней стеной вентиляционного канала и внутренней стеной колодца:

- 30мм для колодцев с круглым сечением
- 20мм для колодцев с квадратным сечением



ВНИМАНИЕ: нижеуказанные операции должны выполняться только квалифицированным персоналом.



После завершения всех операций необходимо провести проверку на отсутствие утечки газа. Не использовать открытое пламя или жидкие/пенные продукты для этой проверки.



Газовый клапан, за исключением штекера PIN и подсоединений на его входе, работает на давлении. Не рекомендуем использовать продукты для определения утечки газа там, где этого не требуется, так как данные продукты могут просочиться в газовый клапан и нанести ущерб его корректному функционированию.



Сифон является неотъемлемой частью группы сгорания и необходимо проверять его герметичность при каждом вмешательстве техника. Необходимо контролировать, чтобы обе крышки (верхняя и нижняя) были корректно и полностью закручены.



Проконтролировать, чтобы продукты сгорания не выходили из выхода конденсата.



Сифон конденсата, встроенного в котел, оборудован прибором закрытия, который срабатывает при сухом состоянии. Герметичность гарантирована только в случае наличия в сифоне жидкостей. Поэтому, после завершения операций по первому запуску, рекомендуется проверить наличие жидкостей в сифоне, например наблюдая выходит ли жидкость из выводного отверстия для конденсата.



Перед запуском котла **проверьте, чтобы циркуляционный насос не был заблокирован** из-за простоя: выполните действия, описанные в параграфе «Разблокирование ротора циркуляционного насоса» на стр. 55).



Во время ввода в действие нового котла необходимо **включить горелку на 30 минут перед проведением проверки ее работы**, поскольку в этот отрезок времени образуются пары возможных отходов производства, которые могут фальсифицировать показатели отработанного газа.

***Примечание:** в первые 10 минут под напряжением задержка повторного зажигания горелки на отопление может быть нулевой.*

- *Электронное управление проводит несколько попыток розжига. Это делается для того, чтобы котел уходил в блокировку только лишь при условиях реально возникшей неслучайной проблемы.*
- *Если в трубе, подающей газ, присутствует воздух (например в случае новой системы) может возникнуть необходимость более одной попытки запуска.*
- *Все котлы регулируются и тестируются на заводе для работы на типе газа, заявленного на шильдике котла. В момент запуска котла рекомендуется в любом случае проверить корректно ли это регулирование.*

Операции по первому запуску котла

Операции, необходимые к выполнению в момент первого запуска котла, состоят в контроле корректности инсталляции всей системы и ее функционирования и, в случае необходимости, в ее регулировании:

- ▶ проверить соответствие данных, заявленных на шильдике котла, с данными подающих сетей (электрической, водной и газовой);

- ▶ проверить отсутствие утечек газа на участках подключения к котлу;
- ▶ проверить корректность реализации и эффективность всех подключений к котлу (вода, газ, система отопления и электричество);
- ▶ проверить наличие, корректность размеров и функционирования вентиляционных отверстий, которые должны в свою очередь соответствовать требованиям действующего местного законодательства;
- ▶ проверить, чтобы выводной канал продуктов отработанного газа соответствовал требованиям действующего местного законодательства, был в хорошем состоянии и эффективно работал;
- ▶ проверить корректность функционирования системы вывода конденсата, в том числе во внешних от котла участках, например устройств, если таковые установлены, по сбору конденсата в вентиляционном выводном канале: проверить, нет ли препятствий для потока жидкости и нет ли просачивания газообразных продуктов сгорания в систему;
- ▶ проверить на корректность канал подачи воздуха для горения, вывода продуктов отработанного газа и конденсата и их соответствие действующим нормативным документам;
- ▶ проверить условия вентиляции самого котла, в случае если он установлен внутри мебели;
- ▶ прочистить первичный теплообменник, следуя инструкциям параграфа «Чистка первичного теплообменника» на стр. 29;
- ▶ проверить и, если необходимо, изменить электронные настройки котла для адаптации его работы в соответствии с особенностями конкретной системы (см. «Основные параметры котла» на стр. 32);

(i) Перед запуском котла **проверьте, чтобы циркуляционный насос не был заблокирован** из-за простоя: выполните действия, описанные в параграфе «Разблокирование ротора циркуляционного насоса» на стр. 55).

- ▶ проверить корректность регулировки процесса горения, см. раздел «Контроль горения» на стр. 35;

(i) Во время ввода в действие нового котла необходимо **включить горелку на 30 минут перед проведением проверки ее работы**, поскольку в этот отрезок времени образуются пары возможных отходов производства, которые могут фальсифицировать показатели отработанного газа.

- ▶ проверить корректность общей работы котла на отопление и на ГВС;
- ▶ заполнить необходимую документацию и оставить пользователю копии.

Операции по техническому обслуживанию

Операции, необходимые к выполнению для периодического технического обслуживания, состоят в чистке основных частей котла, в последующем контроле его работы (в особенности в частях предписанных действующим законодательством) и, в случае необходимости, в его регулировании:

- ▶ проверить отсутствие утечек газа на участках подключения к котлу;
- ▶ проверить соответствие, рабочее состояние и эффективность всех подключений к котлу (вода, газ, система отопления и электричество);
- ▶ проверить наличие, корректность размеров и функционирования вентиляционных отверстий, которые должны в свою очередь соответствовать требованиям действующего местного законодательства;
- ▶ почистить горелку, теплообменник и сифон конденсата: следовать инструкциям раздела «Чистка и контроль группы сгорания» на стр. 30;

- ▶ проверить, чтобы внутренние части котла находились в чистом и хорошем состоянии;
- ▶ проверить на корректность канал подачи воздуха для горения, вывода продуктов отработанного газа и конденсата и их соответствие действующим нормативным документам;
- ▶ проверить корректность функционирования системы вывода конденсата, в том числе во внешних от котла участках, например устройств, если таковые установлены, по сбору конденсата в вентиляционном выводном канале: проверить, нет ли препятствий для потока жидкости и нет ли просачивания газообразных продуктов сгорания в систему;
- ▶ проверить условия вентиляции самого котла, в случае если он установлен внутри мебели;
- ▶ проверить корректность регулировки процесса сгорания: следовать инструкциям раздела «Контроль горения» на стр. 35;
- ▶ проверить корректность общей работы котла на отопление и на ГВС;
- ▶ в случае необходимости прочистить первичный теплообменник, следуя инструкциям раздела «Чистка первичного теплообменника» на стр. 29;
- ▶ заполнить необходимую документацию и оставить пользователю копии.

Доступ к внутренним частям котла

1. Выкрутите фиксирующие верхнюю крышку винты **1** и **2**;
2. Подтолкните крышку **3** вверх и наружу и снимите ее с выступов **4**;
3. Выкрутите винты **5** и **6**, приподнимите панель управления **7** и опрокиньте ее вниз. Таким образом можно убрать крепление **8** и получить лучший доступ к компонентам;
4. После выполнения операций, требующих доступ к внутренним компонентам, закройте котёл, выполняя действия в обратном порядке, уделяя особое внимание закреплению верхней крышки **3** на выступы **4**.

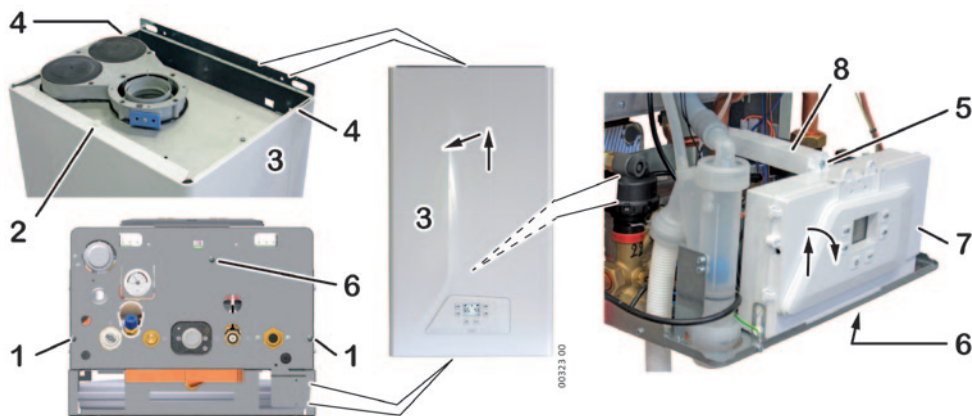

Чистка первичного теплообменника

Во время первого запуска котла необходимо проверить, не присутствует ли воздух в первичном контуре группы сгорания. Провести данный контроль также в случае чистки группы сгорания, если во время ее работы слышится типичный шум присутствующего воздуха.

- ▶ идентифицировать **Ручной выпускной воздушный клапан группы сгорания** (позиция **8** на рис.) и, во избежание попадания воды во внутрь котла, ввести в его выводное отверстие гиб-

кую трубку соответствующего диаметра, второй ее конец направить в канализационное отверстие (или контейнер для рекуперации раствора с жидкой добавкой для теплопередачи/антифриза);

- ▶ запустить режим “Чистка системы”, активируя **Параметр 07** (см. «Основные параметры котла» на стр. 32);
- ▶ медленно откройте клапан **8** и восстановите давление в системе когда необходимо;
- ▶ когда из клапана **8** перестанет выходить воздух, закрыть его и установить параметр **07** на значение **0**;
- ▶ восстановить давление в системе и, в случае необходимости, концентрацию жидкой добавки.

Чистка и контроль группы сгорания



Выключить котел и убрать с него напряжение.



Убедитесь, что его части не горячие и, при необходимости, подождите необходимое для их охлаждения время.



Так как возможен контакт с пылевыми частицами и кислотным конденсатом, рекомендуется использовать средства индивидуальной защиты (например очки, перчатки, маску)



Внимание: не мочить, не повреждать изолирующие покрытия внутри группы сгорания.



Подразумевается обязательная замена прокладок на конечных частях газовой трубы **4**. Проконсультируйтесь с каталогом запасных частей.

- ▶ откройте закрытую камеру сгорания;
- ▶ отсоедините два коннектора **2** группы вентилятора;
- ▶ отсоединить коннектор **12** от электрода зажигания/обнаружения **13**. **Внимание:** не снимайте электрод с группы сгорания;
- ▶ извлекь фиксирующую пружину **3** и выкрутить узел **5**, соединяющий газовую трубу **4** с газовым клапаном; извлекь газовую трубу **4** из группы вентилятор/смеситель воздух/газ и отложить его в сторону;
- ▶ ослабить зажим **11** и вытянуть гибкую заборную трубку **10** из вентилятора;
- ▶ открутить четыре гайки **1**, фиксирующие горелочную группу **14** (состоящей из вентилятора, рукава и горелки) к первичному теплообменнику. Снять горелочную группу;



Не разбирать горелочную группу и не снимать изолирующее покрытие с нижней части теплообменника.

- ▶ проверить целостность изолирующего материала камеры сгорания;
- ▶ проверить целостность волокнистых и силиконовых огнезащитных прокладок на крышке горелки;

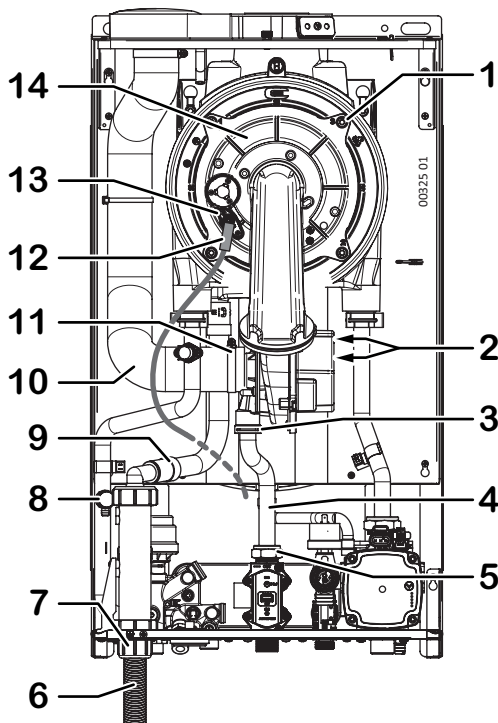

- ▶ проконтролировать, чтобы в горелке не было чрезмерных отложений, окислений, и чтобы все отверстия были свободными;
- ▶ производить чистку цилиндра горелки ТОЛЬКО ЕСЛИ ЭТО НЕОБХОДИМО И ТОЛЬКО СУХИМИ СРЕДСТВАМИ, используя НЕМЕТАЛЛИЧЕСКУЮ щетку, движениями вдоль оси горелки, от крышки во внешнюю сторону;
- ▶ деликатно почистить электрод горелки и проверить, чтобы минимальное расстояние было в диапазоне 3,4-5,4 мм;

(i) Не повреждать изолирующие покрытия камеры сгорания и не деформировать отверстия горелки. Если горелка функционирует корректно, ее цвет будет темным, но она должна быть чистой или с минимальными отложениями, не инкрустированными и легкими к удалению.

- ▶ извлечь трубку вывода конденсата **9** из соответствующего отверстия сифона конденсата. Рекомендуем освободившийся конец разместить в какой-нибудь контейнер или в участок трубы, которая заканчивается вне котла, чтобы перенаправить наружу котла пыль, выходящую от теплообменника во время его чистки;

▶ **для чистки первичного теплообменника:**

- прежде чем чистить щеткой ребра теплообменника, аккуратно удалить мощным аспиратором твердые остатки процесса сгорания; избегать использования направленных на теплообменник воздушных потоков на начальном этапе;
- затем произвести чистку спиралей теплообменника НЕМЕТАЛЛИЧЕСКОЙ щеточкой и повторно удалить загрязнения аспиратором;
- если необходимо, дополнительно почистить между спиральями потоком сжатого воздуха;
- удалить аспиратором остаточные продукты из трубки вывода конденсата **9**.
- ▶ идентифицировать нижнюю пробку **7** сифона и подставить внизу контейнер для сбора жидкости. Открутить пробку. Подождать опорожнение сифона. Налейте воду в блок сгорания для промывки возможных загрязнений. Внутри пробки **7** может образоваться остаточный слой (макс. 1-2 мм), который подлежит удалению;

Примечание: излишнее количество остаточного слоя указывает на некорректное функционирование или в любом случае это не является нормой. Определите причины и разрешите проблему. Если остаточные продукты присутствуют и в сифоне, отсоедините его, открутив верхние и боковые фиттинги и винт его опорного кронштейна. Осторожно почистите его и убедитесь, что его трубки, входная **9** и вывод конденсата **6**, не засорены.

- ▶ Собрать все, следуя в обратном порядке и проконтролировать корректность сгорания.

Установка параметров котла (Техническое меню)

Установка параметров котла находится в исключительной компетенции технического персонала. Техническое меню доступно путем нажатия специфической комбинации кнопок на панели управления.

Некоторые параметры необходимы для регулирования и оптимизации нормальной работы котла, другие же для симулирования специфических ситуаций, необходимых во время проведения обслуживания.

Номер выбранного параметра отображается левым 2-х значным цифровым индикатором дисплея. Все параметры имеют свое значение, регулируемое в диапазонах, зависящих от самого параметра и визуализируемое на 3-х значном правом цифровом индикаторе.

(i) В случае замены эл.платы следует проверить и, при необходимости, установить необходимые параметры.

Не изменяйте настроек производителя, если этого не требует особая ситуация.

Основные параметры котла

Параметры, описываемые в последующей таблице, лимитированы на самое общее использование или на описанное в данной инструкции. Полный список параметров находится в технических мануалах.

Параметр	Диапазон (фабр.настр.) и значения	Описание
01	0...2 (0)	Тип подаваемого газа
	0	работа на метане (G20)
	1	работа на коммерческом пропане (G31)
	2	Не использовать
 Для перехода от одного типа газа на другой необходимо строго следовать процедуре описанной в параграфе «Переход к другому виду топлива» на стр. 38.		
02	0; 1 (0)	интервал регулировки температуры подачи отопления
	0	Настройка обычная , подходящая для традиционных систем и радиаторов. Во время функционирования позволяет пользователю выбрать с помощью клавиш +...III и -...III температуру системы отопления в обычном диапазоне
	1	Заниженная настройка, подходящая для низкотемпературных систем. Во время функционирования позволяет пользователю выбрать с помощью клавиш +...III и -...III температуру системы отопления в уменьшенном диапазоне.
<i>Примечание: в случае работы котла в смешанной системе (высоко и низкотемпературной), возможной при помощи соответствующего дополнительного комплекта, использовать заниженный диапазон (значение 1) (в любом случае проконсультируйтесь и непосредственно с инструкцией на этот комплект).</i>		
03	—	Отображает процент мощности, которую подает котел на фазе замедленного запуска. Рекомендуем не изменять настройки производителя.
04	0...99 (*)	Отображает мощность котла на отопление в зависимости от номинальной максимальной мощности .
		<i>Примечание (*): Фабричная настройка зависит от модели: см. «Таблицы регулирования мощности» на стр. 36</i>
Для использования см. раздел «Регулировка Макс. мощности в режиме отопления» на стр. 36.		
05	0...2 (0)	Режим функционирования насоса в фазе отопления
	0	прерывистый для стандартных случаев (с возможной задержкой, определяемой параметром 06)
	1	всегда активный (для удовлетворения особых запросов системы)
	2	всегда выключен (использовать только лишь при наличии внешнего насоса)
<i>Примечание:</i> Насос в любом случае будет запущен в других случаях, например во время работы на ГВС или для функций антизамерзания или антиблокировки.		

Параметр	Диапазон (фабр.настр.) и значения	Описание
06	0...15 (3)	Параметр в минутах. Определяет время, необходимое для перезапуска горелки, после превышения ей установочной температуры отопления <i>(это происходит ,только если параметр 05 = 0)</i>
07	0...3 (0)	Вспомогательные функции по техническому обслуживанию
0		Отключены - функционирование котла в нормальном режиме
1		функция Чистка системы в контуре отопления - принуждает к постоянному функционированию насоса и перенаправляет 3-х ходовый клапан на отопление
2		функция Чистка системы в контуре ГВС - принуждает к постоянному функционированию насоса и перенаправляет 3-х ходовый клапан на ГВС
3		функция Перекрестная чистка системы - принуждает к постоянному функционированию насоса и циклически переводит 3-х ходовый клапан на отопление и ГВС
		<i>Примечание: функции обслуживания активны в течении 15 минут после изменения параметра, по истечении которых он автоматически будет переведен на значение 0. Для ручной остановки, переустановить на значение 0 и выйти из Технического Меню.</i>
08	0...2 (1)	определяет температуры первичного контура, которые в режиме ГВС, управляют выключением и повторным включением горелки
0		динамические - не использовать для этого типа котла <i>(только в моделях с измерителем подачи, а не с приоритетным флюкостатом)</i>
1		фиксированные - горелка OFF (выкл.) при 75°C, горелка ON (вкл.) при 65°C
2		переменные в зависимости от установленной температуры ГВС: горелка OFF (выкл.) при +3°C и горелка ON(вкл.) при +2°C
12	0...2 (0)	Функция трубочист: включение горелки, в немодулируемом режиме, для контроля горения. Для более детальной информации см. раздел «Контроль горения» на стр. 35.
0		горелка выключена- функционирование котла в нормальном режиме <i>(не забудьте вернуть этот параметр на значение 0)</i>
1		включение на максимальную мощность
2		включение на минимальную мощность
		<i>Примечание: Во время этой фазы задержка повторного розжига горелки нулевая, поэтому при приближении к температуре максимальной подачи, могут происходить быстрые отключения и включения горелки.</i>

Параметр	Диапазон (фабр.настр.) и значения	Описание
17	20...80	Установка входа TA2 (настройка температуры подачи по запросу вторичного Термостата помещения) <i>Котел может управляться вторичным термостатом помещения, подсоединенным ко входу TA2 и установленным в зоне с уровнем температуры отличной от той, где установлен первичный (основной) Термостат помещения (или Дистанционное управление). С помощью специальных гидравлических предрасположений системы, можно например предусмотреть низкотемпературную/напольную зону (например основную, контролируруемую основным Термостатом помещения или его Дистанционным Управлением) и вторичную, с радиаторным отоплением (контролируемую в свою очередь вторичным Термостатом помещения TA2). Преимущество такой системы в том, что когда запрос на тепло идет от основной зоны, котел работает на низкой температуре, то есть в конденсационном режиме со всеми его преимуществами. Заметьте, что диапазон регулирования единый и удовлетворяющий оба типа температур, но, являясь техническим параметром, не представляется возможным регулирование (ошибочное) температуры подачи вторичной зоны (покрытой TA2) пользователем. Естественно пользователь может регулировать температуру помещения, желаемую во вторичной зоне с помощью самого TA2 (Термостата 2).</i>
22	0; 5...120 (0)	Включение и установка временных промежутков для вмешательства Предохранительного Термостата напольных систем (на входе AUX- также см.параметр 46) <i>Примечание: не выбирать значения отличные от описанных и скорректировать в случае необходимости.</i>
0		Выключен - компонент не подсоединен ко входу AUX
5...120		Минуты задержки между активированием термостата (контактное открытие) и появлением специфичного сигнала тревоги с блокировкой котла. <i>Если термостат отключается, счет обнулевается.</i>
46	0...2 (0)	Конфигурация входа AUX (см. «Схемы электрических соединений» на стр. 51) может происходить в зависимости от его использования для возможности изменения работы котла.
0		Предохранительный термостат напольных систем - при открытом контакте генерирует специфический сигнал тревоги с последующей блокировкой котла. От производителя, как этот параметр, так и параметр 22 установлены на значение 0 и, как следствие, вход AUX игнорируется
1		Термостат накопления ГВС - не предусмотрен для этого типа котла. Не использовать. <i>Только для информации:</i> для моделей с накопителем ГВС, с закрытым контактом, определяет подготовку (нагрев) бойлера ГВС.
2		Комнатный Термостат 3 - с закрытым контактом, активирует запрос на отопление в том же температурном режиме как и Основной Комнатный Термостат/Дистанционное управление.
49	0...20 (0)	Выбор режима калибровки сгорания. <i>Примечание: не выбирать значения отличные от описанных и скорректировать в случае необходимости.</i>
0		Ручной (регулировка CO ₂)
5		Автоматический (инициализация системы сгорания)

Контроль горения

(i) Если предполагается **чистка горелки** и теплообменника, произвести их **РАНЕЕ**, прежде чем контролировать процесс сгорания (см. раздел «Чистка и контроль группы сгорания» на стр. 30).

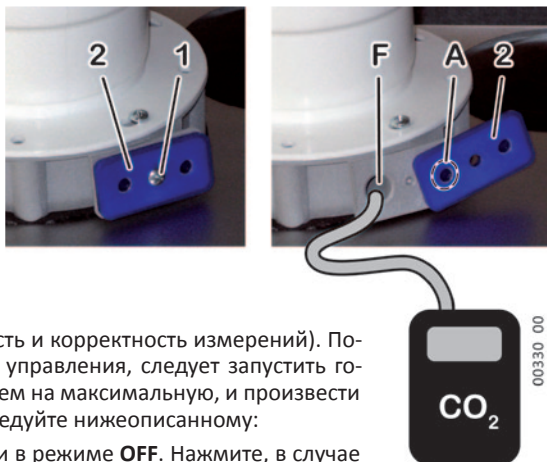

Для контроля необходим **анализатор дымов, корректно калиброванный и с погрешностью $\pm 0.1\%$ или менее** (в конденсационных котлах крайне важны точность и корректность измерений). Поэтому, с помощью одной функции панели управления, следует запустить горелку сначала на уменьшенную подачу, затем на максимальную, и произвести замер и регулирование в обоих случаях. Следуйте нижеописанному:

1. Котел должен быть под напряжением и в режиме **OFF**. Нажмите, в случае необходимости, кнопку (на дисплее визуализируется **OFF**);
2. На выходе дымов открутить винт **1** и переместить блокирующую крышку **2** таким образом, чтобы закрыть только выход **A**; ввести датчик анализатора в выход дымов **F**, уделяя внимание герметичности;

Примечание: Датчик, установленный на конце зонда, должен располагаться как можно ближе к центру потока вывода продуктов сгорания: рекомендуем ввести зонд до предела и затем вывести на 3см. Ввести зонд таким образом, чтобы защитная арка его головки располагалась в поперек (поток должен проходить через и сталкиваться напрямую с датчиком).

3. установить котел в режим отличный от **OFF** (напр. Зима);
4. генерировать запрос на тепло, активируя Комнатный термостат или открывая кран ГВС (совместимый с режимом функционирования котла).

(i) Убедитесь, что произведенное тепло может утилизироваться радиаторами (и/или радиаторными панелями/напольными системами) или через контур ГВС.

5. активировать котел на **минимальную немодулированную мощность (Qr)**, через техническое меню, выбирая параметр **12** и устанавливая его на значение **2** (см. «Основные параметры котла» на стр. 32): горелка включается на мин. мощность;
6. Подождите пока котел войдет в выбранный режим работы (около 5 мин.) и проверьте, чтобы значение CO_2 замеренное при **Qr** не выходило за пределы разрешенного интервала, приведенного в таблице;

Мод.	Поток	Натуральный газ G20		Коммерческий пропан G31	
		CO_2 при Qn и запуск (%)	CO_2 при Qr (%)	CO_2 при Qn и запуск (%)	CO_2 при Qr (%)
25 30 35	Номинальное значение	9.1	9.3	10.1	10.1
	Разрешенный промежуток	8.2 ... 9.7	8.4 ... 9.6	9.1 ... 11.1	9.0 ... 11.0

7. не выходя из технического меню, активировать котел на **максимальную немодулированную мощность (Qn)**, устанавливая параметр **12** на значение **1**, подождите пока котел войдет в выбранный режим работы (около 5 мин.) и проверьте, чтобы значение CO_2 замеренное при **Qn**, не выходило за пределы разрешенного интервала, приведенного в таблице;

8. Значения CO₂ должны находиться в разрешенных пределах, так как прежде чем производить замер, была произведена калибровка горения. В противном случае возникает сомнение в правильности работы системы сгорания и возможной в ней поломке. Если значения находятся б. незначительно вне разрешенных пределов, возможно попробовать произвести калибровку в ручном режиме (см. «Калибровка группы сгорания» на стр. 37).
9. Выйти из технического меню и вернуть котел в режим **OFF** ;



ВНИМАНИЕ: по окончании замеров и регулирования НЕОБХОДИМО:

- закрыть дымовые выходы, вернув блокировочную панельку **2** и винт **1** на их первоначальное место, уделяя внимание, чтобы поверхность пластикового фланца не было повреждена или изношена;
- проверить герметичность контура дымов, в особенности крышки **2**.

Таблицы регулирования мощности

	Термический поток		Значение пар. 4
	кВт	ккал/ч	
	City Class 25 K	МИН. 2.50	2150
4.61		3965	10
6.75		5805	20
9.25		7955	30
11,87		10208	40
14,14		12160	50
16,50		14190	60
18,75		16125	70
20.00		17200	78*
20,75		17845	80
23,20		19952	90
МАКС. 25.00		21500	99

	Термический поток		Значение пар. 4
	кВт	ккал/ч	
	City Class 30 K	МИН. 3.00	2580
7.00		6020	10
9.89		8505	20
12.53		10776	30
14.99		12891	40
17.03		14646	50
19.83		17054	60
21.96		18886	70
24.00		21044	78*
24.47		23039	80
26.79		25800	90
МАКС. 30.00		25078	99

	Термический поток		Значение пар. 4
	кВт	ккал/ч	
	City Class 35 K	МИН. 3.5	3010
5.9		5117	10
9.1		7800	20
11.8		10148	30
14.7		12625	40
17.5		15016	50
20.4		17578	60
23.3		20029	70
26.2		22558	80
28.0		24080	83*
29.1		24992	90
МАКС. 33.2		28552	99

* Настройка производителя

Регулирование Макс. мощности в режиме отопления

Максимальная мощность на отопление должна быть отрегулирована в зависимости от необходимости конкретной системы, утвержденной в проекте, с помощью параметра **04** (см. стр. 32) и консультируясь с разделом «Таблицы регулирования мощности» на стр. 36. Котел имеет стандартные настройки при выходе из фабрики, приведенные в таблице.

1. Необходимо знать значение максимальной мощности необходимой для системы отопления согласно проекта;
2. Убедитесь, что НЕТ в этот момент запроса на горячую воду, т.е. краны воды закрыты, и все тепло, произведенное котлом, будет утилизироваться в системе отопления
3. Войдите в технич. меню (см. «Установка параметров котла (Техническое меню)» на стр. 31), выберите параметр 4 и приготовьтесь на установку его значения. Горелка зажглась.
4. Консультируясь с разделом «Таблицы регулирования мощности» на стр. 36, установить параметр **04** на значение, соответствующее необходимой термической мощности;

5. Для выключения горелки, выйдите из технического меню (см. «Установка параметров котла (Техническое меню)» на стр. 31). Котел вернется в режим OFF.

Таким образом максимальная мощность отопления отрегулирована.

Калибровка группы сгорания

Котел в состоянии саморегулировать процесс сгорания в части поддержания корректных значений CO_2 по трем характерным пунктам: максимальная мощность (Q_n), включение и минимальная мощность (Q_r). Кроме того, во время обычной работы котла, держит под контролем процесс сгорания и при необходимости осуществляет изменения/корректировки.

Калибровка производится с помощью нажатия на панели управления специальной последовательности клавиш и может быть осуществлена, в зависимости от параметра 49 (см. стр. 34), двумя способами:

- **Автоматический режим:** эта калибровка производится на заводе изготовителя в конце производственного процесса и, как правило, в ней нет необходимости. **Но должна осуществляться каждый раз, когда производится замена одного из компонентов системы сгорания** (электр.плата, газовый клапан, вентилятор, первичный теплообменник/горелка, электрод зажигания/обнаружения и т.д.). По окончании процедуры невозможно производить еще одно регулирование и котел готов к работе. В оптимальных условиях процесс сгорания (который в любом случае надо контролировать) должен показывать сразу корректные значения.



Во время калибровки категорически НЕ рекомендуется использование анализатора дымов, так как значения CO_2 могут достигнуть значительных пиков (особенно во время автоматической калибровки). **Процесс сгорания необходимо контролировать ПОСЛЕ калибровки и НЕ ВОВРЕМЯ.**

- **Ручной режим:** этот тип калибровки предполагает начальный автоматический цикл, затем контролирует действительность АВТОМАТИЧЕСКОЙ настройки и дает возможность варьировать в ручную в % значение CO_2 с погрешностью $\pm 0,6\%$ (шаги от -3 до $+3$ и каждый с $0,2\%$). Эта последовательность действий приустановлена на фабрике, так как является наиболее используемым методом для корректировки значений CO_2 , выходящих из лимитов толерантности во время контроля сгорания.

- ▶ Проверить, чтобы параметр 49 был установлен на значение, соответствующее типу необходимой калибровки (автоматическая или автоматическая);
- ▶ запустить калибровку с помощью нажатия на панели управления специальной последовательности клавиш, которая находится в распоряжении только лишь технического персонала;
- ▶ На дисплее появится надпись **MANU** (или **AUTO**, если производится автоматическая калибровка);

Примечание: В любое время возможно остановить калибровку путем нажатия клавиши , но цикл должен быть осуществлен полностью до полного запоминания системой необходимых значений.

- ▶ по окончании фазы включения, система проводит контроль по трем рабочим уровням: минимальном, включение и максимальном, визуализируя на дисплее соответственно **LO**, **ME** и **HI**;
- ▶ в дальнейшем, в случае ручной настройки **MANU**, будет возможность скорректировать значение CO_2 :
 - выбрать одну из фаз **LO**, **ME** или **HI** с помощью кнопок **+ .III** и **- .III** и подождать стабилизации показателей CO_2 на анализаторе;
 - скорректировать значение CO_2 в случае необходимости с помощью кнопок **+ F** и **- F**;
 - повторить операции по корректировке других двух фаз (можно не проводить операции для фазы **ME**).

- ▶ запомнить калибровку нажимая клавишу  минимум на 2 сек.
- ▶ Если было произведено изменение в параметре **49** для АВТОматической калибровки, вернуть значения изготовителя (см. стр. 34).

Доступ к электронной плате

Электронная плата не содержит в себе устройств, подлежащих регулированию, поэтому доступ к ней необходим лишь в случаях замены или проверки подводов.



Снять с котла напряжение. Восстановить подачу электроэнергии только лишь когда будет закрыта задняя крышка панели управления.

- ▶ выкрутить винт **1** и снять крючки **2**
- ▶ снять заднюю крышку панели управления.



Некорректное или частичное закрытие панели управления приводит к недействительности уровня электрической защиты IP. Убедитесь, что все элементы закрытия введены корректным образом, и что провода проходят по надлежащим каналам. В случае поломки крючков **2**, для закрытия панели возможно использовать отверстия **3** с помощью винтов соответствующих размеров (как винт **1**).



Замена электронной платы управления

Следуйте инструкциям, включенным в комплект с запасной платой.

Коды конфигурации платы

Модель	Подвед. G20 (1)	Перекл. на G31 (2)
City Class 25 K	30170	31170
City Class 30 K	30270	31270
City Class 35 K	30370	31370

- (1) Настройка завода изготовителя; код написан на этикетке
- (2) Код, который появится на дисплее (на несколько секунд во время подачи напряжения), в случае если Параметр 01 был изменен по причине замены типа подаваемого газа.

Переход на другой тип газа





ВНИМАНИЕ: Нижеуказанные операции должны осуществляться только специальным обслуживающим персоналом.



Этот котел подготовлен для работы на натуральном газе **G20 (метан)**. Он может быть переведен, с помощью лишь электронной настройки, но всегда **только авторизованным техническим персоналом на газ G31 (пропан)**, но для которого абсолютно необходима установка редуктора давления на входе в котел.

Никогда не должен использоваться газ бутан G30 (он может присутствовать в чистом виде или в виде примеси с пропаном в переносных газовых баллонах для варочных панелей), об этом необходимо проинформировать компанию -поставщика газа.

1. Котел должен находиться под напряжением и НЕ в режиме , нажмите если необходимо клавишу ;

2. Активируйте **параметр 01** (см. «Основные параметры котла» на стр. 32) и выберите значение, соответствующее используемому типу газа:
 - **0 для метана (G20),**
 - **1 для пропана (G31)**
3. убедитесь, что давление газа на входе соответствует необходимому номинальному значению (см. «Технические характеристики» на стр. 48), и что поток газа достаточен для корректного функционирования аппарата с включенной горелкой;
4. рекомендуем осуществлять **чистку горелки** и теплообменника, как описано в разделе «Чистка и контроль группы сгорания» на стр. 30 (**за исключением** первого запуска -горелка новая);
5. осуществить **АВТОматическую калибровку группы сгорания** - см.раздел «Калибровка группы сгорания» на стр. 37
6. осуществить **контроль работы группы сгорания** - см. раздел «Контроль горения» на стр. 35;
7. наклеить этикетку с указанием нового типа газа (в пакете документов котла) в предрасположенном для этого месте на шильдике ПРЕДУПРЕЖДЕНИЯ и аннотировать новый код конфигурации электр.платы (см.таб. «Коды конфигурации платы» на стр. 38);



В случае подачи жидкого газа, важно, чтобы **котлу подавался лишь Пропан G31** и НЕ Бутан G30. Рекомендуем **проинформировать об этом поставщика газа** и **наклеить соответствующее предупреждение на газовом баллоне** или в его непосредственной близости, **чтобы оно было хорошо видно** ответственному лицу в момент замены/пополнения газа.

Опорожнение системы

При необходимости опорожнения системы действуйте согласно нижеприведённым инструкциям:

- ▶ присоедините резиновую трубку в сливной кран **1**;
- ▶ поместите второй конец резиновой трубки либо в канализационное отверстие либо в подходящий контейнер;
- ▶ откройте кран, поворачивая шестигранную гайку **2** против часовой стрелки с помощью соответствующего ключа;
- ▶ когда давление **ПОЛНОСТЬЮ** спущено, можно открыть выпускные клапаны радиаторов, чтобы впустить воздух.

Примечание: Полное опорожнение системы возможно только путем слива жидкости с самого нижнего ее участка;

- ▶ по окончании операций закройте выводной кран, поворачивая шестигранную гайку **2** по часовой стрелке, а также открытые вами воздушные клапаны радиаторов.



Не затягивайте слишком сильно гайку при закрытии сливного крана!

В первичном теплообменнике остаётся некоторое количество воды из отопительной системы. Если Вы намереваетесь снять котёл со стены, рекомендуем закрыть пробками гидравлические отводы подачи и возврата отопительной системы.

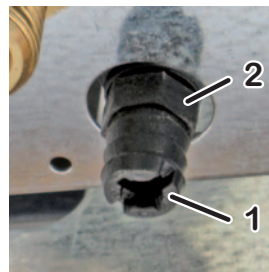

Настройки циркуляционного насоса

Циркуляционный насос оснащён переключателем скоростей, который даёт возможность для уменьшения возможного шума, возникающего при большой скорости движения жидкости в отопительной системе.

- **III = максимальная** скорость (настроена на заводе)
- **II = средняя** скорость
- **I = минимальная** скорость (используется при крайней необходимости; проведите испытание отопительной установки, проверяя, не появляются ли проблемы, связанные с перегреванием)

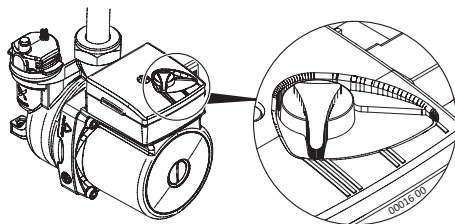







Ошибки в работе котла и способы их устранения







В случае неисправности котел может заблокироваться, в этом случае на дисплее отображается надпись **RESET** или **SERVICE** и код ошибки "E...". В последующей таблице отображены наиболее распространенные варианты ошибок, их возможные причины и методы их разрешения. Для общей информации:



- **RESET** указывает на то, что **ошибка может быть разрешена пользователем**, нажимая кнопку **RESET**. Как правило этот сигнал *мигает*, но есть лимит в 5 восстановлений работы в течении 24 часов. По исчерпанию этого лимита кнопка **RESET** не имеет эффекта. *Для того чтобы иметь в распоряжении более 5 раз, необходимо отключить электрическое питание котла на 30 секунд. Если появилась эта необходимость, скорее всего для разрешения ошибки необходимо вмешательство Сервисного Центра.*
- **SERVICE** указывает на **ошибки, разрешение которых пользователем невозможно**, так как они генерируются системой диагностики котла в случае неисправности какого-либо компонента. *Пользователю разрешается отключить электропитание котла на 30 секунд, если ошибка повторяется необходимо обратиться к спец. тех. персоналу.*









Информация в таблице, сопровождаемая символом  и/или выделенная серым фондом, всегда адресована только лишь спец. тех. персоналу.





Код	Возможные причины	Варианты решения
RESET E01	Котёл только что установлен (в газе присутствует воздух).	Несколько раз попытайтесь запустить котел, нажимая кнопку RESET . <i>Используя 5 возможных попыток, для получения еще 5, необходимо отключить электропитание котла на 30 сек.</i>
	Пламя погасло или не разожглось	Восстановить работу котла нажав кнопку RESET .  В случае частых повторений этой ошибки, проверьте корректность процесса сгорания, чистоту и функциональность горелки.
	Неправильное сгорание топлива/отделение пламени от горелки	Проверьте чистоту каналов системы дымо/воздуховодов и соответствующих терминалов, а также их состояние и целостность. Проверьте, соблюдены ли правила монтажа, уклон и размеры (см. «Подсоединение к дымоходу» на стр. 21). <i>Примечание для ТЕХНИЧЕСКОГО СПЕЦИАЛИСТА: Пламя горелки не обнаружено контрольной электронной частью, потому что не зажглось или неожиданно погасло, или отделилось от горелки по причине неправильного горения. Это может происходить, например, по причине возврата продуктов горения в канал всасывания, утечек в каналах всасывания и выброса или ошибок позиционирования этих же каналов (слишком длинные или короткие размеры).</i>
	 Проблемы вывода конденсата	Проверить и восстановить корректность вывода конденсата.  Внимание! НЕ открывать группу сгорания прежде чем будет освобожден выводной канал и удален скопившийся в камере сгорания конденсат. Сигнал ошибки генерируется конденсатом, который после частичного им наполнения камеры сгорания, доходит до уровня электрода обнаружения, мешая ему обнаружить ионизацию пламени. Таким образом, проверьте корректность сгорания, чистоту и функционирование горелки.
RESET E02	Котёл перегрелся и сработал предохранительный термостат	Восстановить работу котла нажав кнопку RESET . В случае повторения ошибки, подождите время необходимое для охлаждения котла (20-30 мин.) и повторите попытку восстановления работы. Если ошибка повторяется, необходимо обратиться к спец. тех. персоналу.  Проверьте исправность предохранительного термостата. Определите причину перегрева, например: недостаточная циркуляция в первичном контуре, максимальное давление газового клапана вне установленных предельных значений, или максимальная мощность отопления слишком высока для данной системы.
SERVICE E03 	Вмешательство термического предохранителя дымов (продукты отработанного газа имеют слишком высокую температуру)	Разрешить проблему, которая спровоцировала повышенную температуру дымов, затем заменить предохранитель. <i>Примечание технику: Термический дымовой предохранитель защищает выводные каналы(сделанные из полипропилена, который подходит для кислотности конденсата) от высоких температур и от последующей их плавки или деформации. Его сработка происходит с его одновременным расплавлением и поэтому необходима его замена.</i>

Код	Возможные причины	Варианты решения
SERVICE E05 	Поломка датчика температуры подачи системы	Проверьте проводку датчика температуры подачи системы (целостность кабелей). Замените датчик температуры подачи системы.
SERVICE E06 	Поломка датчика температуры системы ГВС	Проверьте проводку датчика температуры системы ГВС (целостность кабелей). Замените датчик температуры системы ГВС.
SERVICE E07 	Достигнуто максимальное кол-во случаев блокировки/ошибок	Котел блокировался и был восстановлен пользователем к работе завышенное количество раз. Очевидно, что есть проблема, разрешение которой возможно с помощью вмешательства только тех. специалиста. Пользователю: Можно попробовать временно восстановить котел к работе. Для этого надо снять напряжение с котла с помощью соответствующего однополярного выключателя и вернуть его через несколько минут.
SERVICE E08 	Достигнуто максимальное количество случаев пропала пламени.	Обнаружение пламени терялось несколько раз подряд. Возможна аномалия горения в системе обнаружения пламени или в уплотнении дымохода с рециркуляцией всасываемых дымовых газов Пользователю: восстановить работу котла с помощью нажатия кнопки RESET . Если блокирование повторится, обратитесь за тех. поддержкой.
SERVICE E09	Запрос на периодическое обслуживание	Наступил момент обратиться в Сервисный Центр для проведения планового технического обслуживания. <i>Этот сигнал является лишь напоминанием, котел продолжает оперативно работать. Есть возможность убрать эту надпись на несколько дней с помощью нажатия кнопки RESET (возможно спрятать надпись максимум 3 раза, далее она останется постоянной).</i>
RESET E10	Недостаточное давление системы (сработало реле мин. давление установки)	Восстановите необходимое значение давления , как это описано в разделе «Предварительные операции» на стр. 9 или (желательно выполнение специалистом) в разделе «Заполнение и регулирование давления системы отопления» на стр. 18. Замечание: Считается, что давление в холодной системе отопления в нормальных условиях не должно падать. Если такое происходит, вероятно имеется утечка в системе отопления. Иногда потери настолько невелики, что их нельзя заметить, но с течением времени это может привести к снижению давления. Также, открытие ручных спусковых кранов радиаторов (намеренное или ненамеренное) может уменьшить давление. Проследите, чтобы этого не происходило.
SERVICE E13 	Газовый модулятор отсоединен	Проверьте проводку управления модуляции газового клапана. Возможна поломка в электрическом контуре газового клапана. Проверить/заменить.
SERVICE E15 	Поломка зонда температуры возврата системы	Проверьте проводку зонда (датчика) температуры возврата системы Замените датчик температуры возврата системы.

Код	Возможные причины	Варианты решения
RESET E16 	<p>Проблема вентилятора</p> <p>Вентилятор горелки остановлен или вращается некорректное количество оборотов</p>	<p>Пользователю: Попробуйте восстановить работу котла с помощью нажатия кнопки RESET. Если блокирование повторится, обратитесь за тех. поддержкой.</p> <p>Проверить функциональность вентилятора.</p> <p>Если необходимо, замените его.</p>
E17 	<p>Неисправность в нажатии кнопки.</p> <p>Электроника выявила нажатие кнопки на более чем 30 сек.</p>	<p>Пользователю: Проверьте не зажата ли какая-то клавиша на котле. Отключить напряжение с помощью биполярного выключателя, вернуть его через несколько минут. Если блокирование повторится, обратитесь за тех. поддержкой.</p> <p>Снять основную плату управления и почистить ее, а также резиновую панель и контакт нажатия клавиш как на панели, так и на плате, соответствующими для этого продуктами.</p> <p>Замените поврежденные части, если необходимо.</p>
SERVICE E22 	<p>Сбой хранения данных в памяти котла.</p>	<p>Для пользователя: Отключите котёл от электросети с помощью биполярного внешнего переключателя. Через несколько минут подключите котёл к электросети. Если ошибка сохраняется или повторяется, обратитесь за помощью в Вашу сервисную службу.</p> <p>Установите заново рабочие настройки котла («Регулировка Макс. мощности в режиме отопления» на стр. 36 и «Установка параметров котла (Техническое меню)» на стр. 31) для обновления данных в памяти электронной платы.</p> <p>Замените плату управления, строго следуя соответствующим инструкциям запасной части. Также см.раздел «Замена электронной платы управления» на стр. 38.</p>

Код	Возможные причины	Варианты решения
RESET E24	<p>Вмешательство предохранительного термостата напольной системы:</p> <ul style="list-style-type: none"> ▶ температура подачи системы слишком высока; ▶ дефект, поломка и неисправная работа напольной системы. 	<p>Напольная система и сами напольные покрытия страдают от температурных скачков, поэтому хорошо реализованная напольная система предусматривает наличие одного или несколько предохранительных термостатов, которые в случае необходимости срабатывают, блокируя котел.</p> <p>Попробуйте восстановить работу котла с помощью нажатия кнопки RESET (после некоторого промежутка времени, достаточного для охлаждения системы и деактивации термостата). Если блокирование повторится, обратитесь за тех. поддержкой.</p> <p><i>Примечание: Этот сигнал связан с параметрами 22 и 46 (раздел «Основные параметры котла» на стр. 32). При наличии этой ошибки, блокируется также и работа котла на ГВС.</i></p> <p> Если напольная система отсутствует, проверьте корректность настройки параметра 22 (см. стр. 34).</p> <p>Если напольная система присутствует, проверьте температуры подачи системе на котле и на блоке управления (если таковой имеется). Замените сломанные или нетоллерантные термостаты. Проверьте корректное расположение термостатов в системе (см. «Напольные системы» на стр. 13). Оцените не слишком ли мало время задержки срабатывания термостата и при необходимости измените его, осторожно увеличивая значение параметра 22.</p>
SERVICE E31	<p>Ошибка в “общении” между Дистанционным управлением * (если таковое имеется) и котлом</p> <p><i>Данные обмена между котлом и Дистанционным управлением не соответствуют предусмотренному протоколу.</i></p> <p><i>* Оригинальное Дистанционное управление (дополнительная опция) и не хронотермостаты других производителей</i></p>	<p>Пользователю: Отключите напряжение минимум на 30 секунд с помощью соответствующего внешнего биполярного выключателя, затем верните его и убедитесь, что на котле выбран режим ЛЕТО, используя клавишу . Если блокирование повторится, обратитесь за тех. поддержкой.</p> <p>Проблема электр. линии Дистанционного управления (проходит слишком близко возле высоковольтных кабелей или других источников электромагнитных полей; дефектное подсоединение; длина кабеля более 50 м).</p>
RESET E35	<p>Несанкционированное пламя</p> <p>Электронный контроль выявил наличие пламени на горелке, когда его не должно быть.</p>	<p>Подождите автоматического восстановления нормальной работы котла (5 минут) или восстановите ее в ручную, нажав кнопку RESET. Если ошибка сохраняется или повторяется, обратитесь за помощью в Вашу сервисную службу.</p> <p> Проверьте работу и исправность газового клапана (он может полностью не перекрывать подачу газа на горелку, и как следствие она остается зажженной) или исправность работы электронных систем контроля пламени (которые “видят” пламя при его физическом отсутствии).</p>

Код	Возможные причины	Варианты решения
SERVICE E38 	<p>Неисправность датчика внешней температуры (дополнительная опция).</p> <p>Датчик внешней температуры, который был изначально принят и распознан системой и функционировал, сейчас подает сигнал неисправности.</p>	<p>Пользователю: обратитесь в Сервисную Службу.</p> <p><i>Котел работает как на отопление, так и на горячую воду, как будто датчик никогда не был установлен, но регулирование температуры отопительной системы произойдет напрямую по показателям помещения, а не в зависимости от внешней температуры. Ошибка появляется для информирования пользователя о том, что установленный внешний датчик не работает. Важно: выключив, а затем включив подачу электропитания на котел, есть вероятность того**, что сигнал ошибки не будет отображаться, но неисправность на самом деле сохраняется.</i></p> <p>Проверьте проводку датчика внешней температуры.</p> <p>Замена датчика внешней температуры.</p> <p><i>** Сигнал ошибки отображается повторно лишь в случае, если сопротивление датчика вне допустимых пределов или на коротком замыкании. Если же будет отключено электропитание датчика или соответствующей проводки, по его возвращению, котел считает, что датчика внешней температуры просто нет и работает в традиционном режиме.</i></p>
SERVICE E39	<p>Подозрение на «замерзание»</p> <p>После перерыва в электроснабжении и последующему возврату подачи электроэнергии, датчики температур системы отопления и ГВС дают сигнал о температуре равной или ниже 0°C</p>	<p>Дисплей показывает код ошибки E39, в тоже время котел запрещает разжигание горелки и активирует циркуляторный насос, который осуществляет движения воды в гидравлической цепи.</p> <p>Если в течение некоторого времени датчики температуры зафиксируют ее на отметке +1°C и выше, ошибка исчезнет самостоятельно, и котёл вернется к нормальному режиму работы.</p> <p>В противном случае ошибка повторится. Необходимо проверить нет ли замерзших участков гидравлического контура котла и/или системы (с возможными повреждениями замерзших участков). В этом случае обратитесь за помощью в Вашу сервисную службу.</p> <p> Найти и заменить части, подвергшиеся замерзанию.</p>
SERVICE E42 	<p>Ошибка системы</p> <p>Выход из строя внутреннего компонента котла</p> <p>Напряжение в электросети вышло за пределы рабочего диапазона</p>	<p>Определите поломку консультируясь с документацией, предназначенной для сервисных центров.</p>

Код	Возможные причины	Варианты решения
RESET E43	Повышенная температура возврата системы	<p>Вода, которая возвращается в котел из отопительной системы имеет слишком высокую температуру: кроме того, что это является сигналом некорректной работы отопительной системы, это может еще и спровоцировать выброс слишком горячих дымов и повредить систему их выведения. Прежде чем это произойдет, сработал соответствующий предохранительный контроль.</p> <p>Подождите 20-30 минут для того, чтобы котел и отопительная система остыли, и попробуйте восстановить работу котла с помощью нажатия кнопки RESET. Невозможно восстановление работы системы без его охлаждения. Если блокирование повторится, обратитесь за тех. поддержкой.</p>
SERVICE E47 	Достигнуто максимальное количество случаев потери пламени, которые произошли в основном во время функции управления внутренним сгоранием . О возможных причинах и возможных действиях для восстановления работы котла см. Аварийный сигнал E08 .	
SERVICE E48 	Достигнуто максимальное количество событий пропадания пламени, которые произошли в основном после розжига в запросе ГВС . О возможных причинах и возможных действиях для восстановления работы котла см. Аварийный сигнал E08 .	
SERVICE E49 	Достигнуто максимальное количество событий пропадания пламени, которые произошли в основном после зажигания в запросе на нагрев . О возможных причинах и возможных действиях для восстановления работы котла см. Аварийный сигнал E08 .	
SERVICE E50 	Напряжение в электросети вышло за пределы рабочего диапазона 3 раза за последние 5 минут.	Обратитесь в Сервисный центр (проверка напряжения в сети – см. «Технические характеристики» на стр. 48).

Меры предосторожности при обслуживании



Все операции по установке, обслуживанию и переходу от одного вида газа к другому должны выполняться **КВАЛИФИЦИРОВАННЫМ ТЕХНИЧЕСКИМ ПЕРСОНАЛОМ** согласно действующим нормам и предписаниям производителя; Советуем, для сохранения энергетических характеристик котла, осуществлять обслуживание как минимум 1 раз в год.

Регулярное обслуживание системы является гарантией безопасности и экономии, и обычно предусматривает следующие операции:

- ▶ Удаление окисляющих налётов с горелки и электродов;
- ▶ Удаление накипи с теплообменников;
- ▶ Чистка и контроль теплообменника, сифона и всех частей, находящихся в контакте с конденсатом;
- ▶ Проверка целостности и стабильности изоляционных покрытий камеры сгорания и при необходимости их замена;
- ▶ Проверка запуска, остановки и работы котла;
- ▶ Проверка герметичности соединений и труб подвода воды и газа;
- ▶ Проверка потребления газа при максимальной и минимальной мощности;
- ▶ Проверка срабатывания предохранительных устройств безопасности;
- ▶ Проверка нормальной работы устройств управления и регулирование аппарата;
- ▶ Периодическая проверка надлежащего функционирования и состояния дымохода, соответствующих терминалов и аксессуаров к нему, а также наличия утечек продуктов горения в помещении.
- ▶ В случае проведения работ по обслуживанию и ремонту узлов, размещённых вблизи дымоходов и / или устройств удаления отработанных газов, необходимо отключение котла.
- ▶ Не оставляйте легко-воспламеняющиеся материалы в помещении где установлен котёл;
- ▶ Если котел забирает воздух непосредственно из помещения (аппараты, устанавливаемые в помещении, типа В), не проводите уборку помещения, в котором установлен котёл, если он в работе;
- ▶ Внешняя очистка котла должна производиться только мыльной водой. Нельзя чистить панели, другие окрашенные или пластиковые части растворителем;
- ▶ При необходимости замены деталей обязательно использовать только оригинальные запасные части, поставляемые компанией ITALTHERM. **Производитель не несёт ответственность в случае установки неоригинальных запасных частей.**
- ▶ **После операций по контролю и обслуживанию системы, выполняющий данные действия авторизованный технический персонал, обязан зафиксировать все в соответствующем отчете и передать его пользователю под роспись.**

Технические характеристики

Технические характеристики	Ед. измер	City Class 25 K		City Class 30 K		City Class 35 K	
		Газ	G20	G31	G20	G31	G20

Категория		II ₂ H3P	II ₂ H3P	II ₂ H3P
Тип		B23 - B23P - B53 - B53P - C13 - C33 - C43 - C53 - C63 (C13-C33-C53-C83) - C83 - C93		
Диапазон рабочих температур (мин÷макс) (т-ра окр. среды где установлен котел)	°C	0 ÷ +60	0 ÷ +60	0 ÷ +60

Максимальная номинальная тепловая подача Q _n	кВт	25.0	25.0	30.0	30.0	33.2	33.2
Максимальная тепловая подача отопления	кВт	20.0	20.0	24.0	24.0	28.0	28.0
Минимальная тепловая подача Q _g	кВт	2.5	2.5	3.0	3.0	3.5	3.5
Макс. теплопроизводительность 60°/80°C *	кВт	19.4	19.4	23.3	23.3	27.4	27.4
Мин. теплопроизводительность 60°/80°C *	кВт	2.4	2.4	2.8	2.8	3.3	3.3
Макс. теплопроизводительность 30°/50°C *	кВт	21.0	21.0	25.2	25.2	29.5	29.5
Мин. теплопроизводительность 30°/50°C *	кВт	2.7	2.7	3.1	3.1	3.7	3.7
Класс NO _x		6	6	6	6	6	6
CO при 0% O ₂ (при Q _n)	ppm	230.1	217.0	203.5	221.6	169.0	205.5
CO ₂ (при Q _n)	%	9.00	10.04	9.20	10.20	9.00	10.20
Количество конденсата при Q _n (при 30°/50°C *)	л/ч	2.5	2.5	2.9	2.9	3.0	3.0
Количество конденсата при Q _g (при 30°/50°C *)	л/ч	0.3	0.3	0.3	0.3	0.4	0.4
Значение рН конденсата	рН	2.8	2.8	2.8	2.8	2.8	2.8
Макс. температура дымовых газов	°C	61.5 60/80* Q _r	61.5 60/80* Q _r	69.0 60/80* Q _n	69.0 60/80* Q _n	64.0 60/80* Q _n	64.0 60/80* Q _n
Мин. температура дымов газов	°C	41.0 30/50* Q _r	41.0 30/50* Q _r	47.0 30/50* Q _r	47.0 30/50* Q _r	38.0 30/50* Q _r	38.0 30/50* Q _r
Макс. подача дымовых газов (при 60/80°C * и Q _n)	кг/ч	41.11	41.86	48.31	49.32	54.60	54.41
Макс. подача дымовых газов (при 60/80°C * и Q _g)	кг/ч	3.94	4.22	4.83	4.89	5.76	5.63

Эффективность							
Номинальный КПД (NCV) при 60°/80°C *	%	96.1		96.0		96.2	
Номинальный КПД (NCV) при 30°/50°C *	%	105.1		105.2		106.4	
КПД при 30% Q _a (NCV) при 30°C *	%	106.4		106.0		106.7	

* температура возврата/температура подачи; NCV-нижнее значение нагрева (=HI)
Примечание: Приведенные данные были получены путем тестирования с горизонтальным коаксиальным дымоходом в 1м.

Отопление							
Диапазон регулирования температур (мин÷макс) <i>основная зона, с нормальной/низкой температурой</i>	°C	35÷80 / 20÷45					
Диапазон регулирования температур (мин÷макс) <i>второстепенная зона</i>	°C	20÷80					
Характеристики воды (или жидкого теплоносителя) системы отопления (* = если в системе отопления присутствуют части из алюминия)	°f рН	5 ÷ 15 °f рН 7.5 ÷ 9.5 (7.5 ÷ 8.5 *)					
Объем расширительного бака	л	8		8		10	
Давление накачки расширительного бака	бар	1		1		1	
Давление выкл.(OFF)/вкл.(ON). пресостата мин. давления системы	бар	0.4 / 0.9 (±0.2)		0.4 / 0.9 (±0.2)		0.4 / 0.9 (±0.2)	
Максимальное рабочее давление	бар	3		3		3	

(продолжение)

Технические характеристики <i>(продолжение)</i>	Газ	Ед. измер	City Class 25 K		City Class 30 K		City Class 35 K	
			G20	G31	G20	G31	G20	G31
Максимальная температура		°C	90		90		90	
Температура функционирования антифриза ON/OFF		°C	5 / 30		5 / 30		5 / 30	
Приготовление горячей воды								
Расход воды Δ 25°C		л/мин	14.8		17.0		18.7	
Расход воды Δ 30°C		л/мин	12.0		13.8		16.0	
Минимальный расход. <i>(для включения ГВС.)</i>		л/мин	2.8		2.8		2.8	
Минимальное рабочее давление <i>(для включения ГВС.)</i>		бар	0.2		0.2		0.2	
Максимальное рабочее давление ГВС		бар	6		6		6	
Диапазон регулирования температуры (мин÷макс)		°C	35÷55		35÷55		35÷55	
Средняя температура дымовых газов (ACS, ΔT 25°C)		°C	54		59		56	
Средняя температура дымовых газов (ACS, ΔT 30°C)		°C	57		62		59	
Электрические характеристики								
Напряжение/частота (номинальное напряжение)		В / Гц	220÷240 / 50 (230В)		220÷240 / 50 (230В)		220÷240 / 50 (230V)	
Мощность		Вт	135		142		150	
Класс защиты			IP X5D		IP X5D		IP X5D	
Габаритные размеры								
Длина – Высота - Ширина		мм	<i>См. раздел «Габаритные и присоединительные размеры» на стр. 13</i>					
Вес нетто / брутто		кг	28.4 / 30.8		30.2 / 32.6		34.2 / 36.6	
Подключения								
Гидравлические и газовые соединения			<i>См. раздел «Габаритные и присоединительные размеры» на стр. 13</i>					
Подсоединение к дымоходу: типы, длины и диаметры			<i>См. раздел «Подсоединение к дымоходу» на стр. 21</i>					
Остаточная распространённость вентилятора		Pa	20 ÷ 130		10 ÷ 130		15 ÷ 130	
Давление подачи газа								
Номинальное давление		мбар	20	37	20	37	20	37
Давление на входе (мин÷макс)		мбар	17 ÷ 25	35÷40	17 ÷ 25	35÷40	17 ÷ 25	35÷40
Потребление газа								
при Q _p		м³/ч	2.64		3.17		3.51	
		кг/ч		1.94		2.33		2.57
при Q _g		м³/ч	0.26		0.32		0.37	
		кг/ч		0.19		0.23		0.27

Внутренние части котла

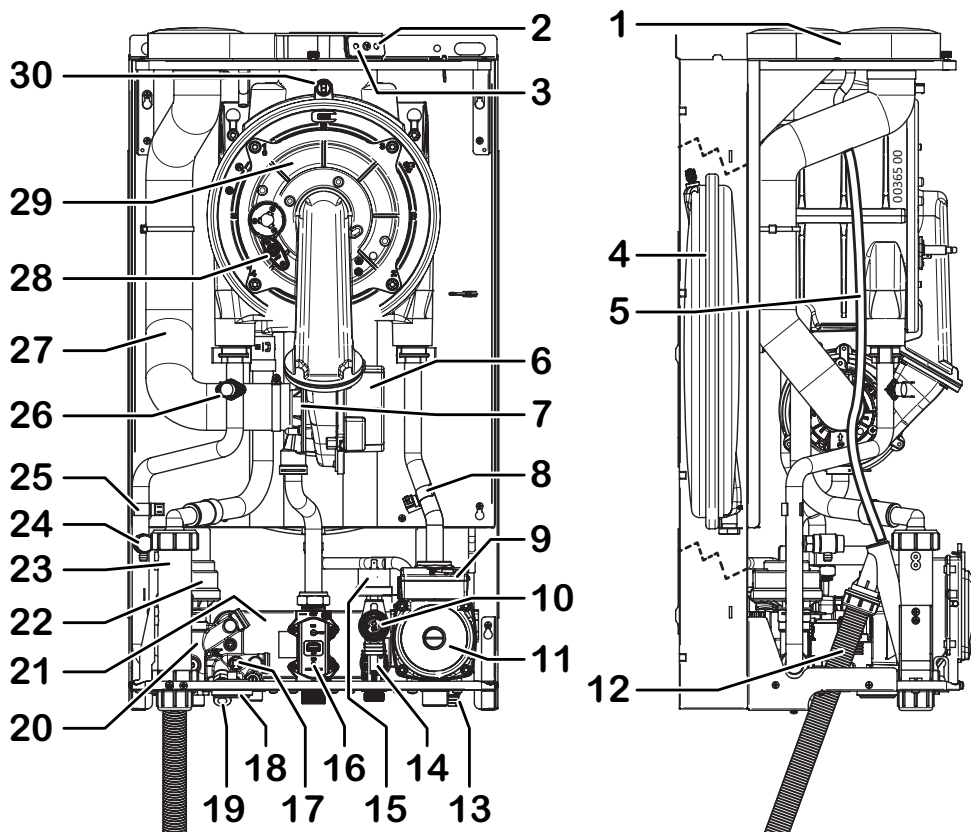

- | | | | |
|----|--|----|--|
| 1 | Фланец забора/выброса дымовых газов | 17 | Датчик контроля температуры ГВС |
| 2 | Гнездо для контроля сгорания (забор) | 18 | Манометр |
| 3 | Гнездо для контроля сгорания (вывод) | 19 | Кран наполнения системы |
| 4 | Расширительный бак | 20 | Ву-pass системы (встроен в гидравлическую группу 3-х ходового клапана) |
| 5 | Выводная трубка для воды из фланца всасывания | 21 | Теплообменник ГВС |
| 6 | Мотовентилятор | 22 | Моторизированный 3-х ходовой клапан |
| 7 | Система смешивания воздух/газ | 23 | Сифон для сбора конденсата |
| 8 | Датчик температуры возврата системы | 24 | Ручной выводной воздушный клапан группы сгорания |
| 9 | Автоматический воздушный клапан (отопление, встроен в насос) | 25 | Датчик температуры подачи в систему |
| 10 | Предохранительный клапан 3 Бар | 26 | Предохранительный термостат котла (подача) |
| 11 | Циркуляционный насос | 27 | Всасывающий канал |
| 12 | Трубка вывода конденсата | 28 | Электрод розжига+обнаружения пламени |
| 13 | Сливной кран системы | 29 | Группа сгорания (горелка+первичный теплообменник) |
| 14 | Реле протока воды (с фильтром) | 30 | Плавкий термический предохранитель дымовых газов |
| 15 | Предохранительное реле минимального давления воды | | |
| 16 | Газовый клапан | | |

Схемы электрических соединений

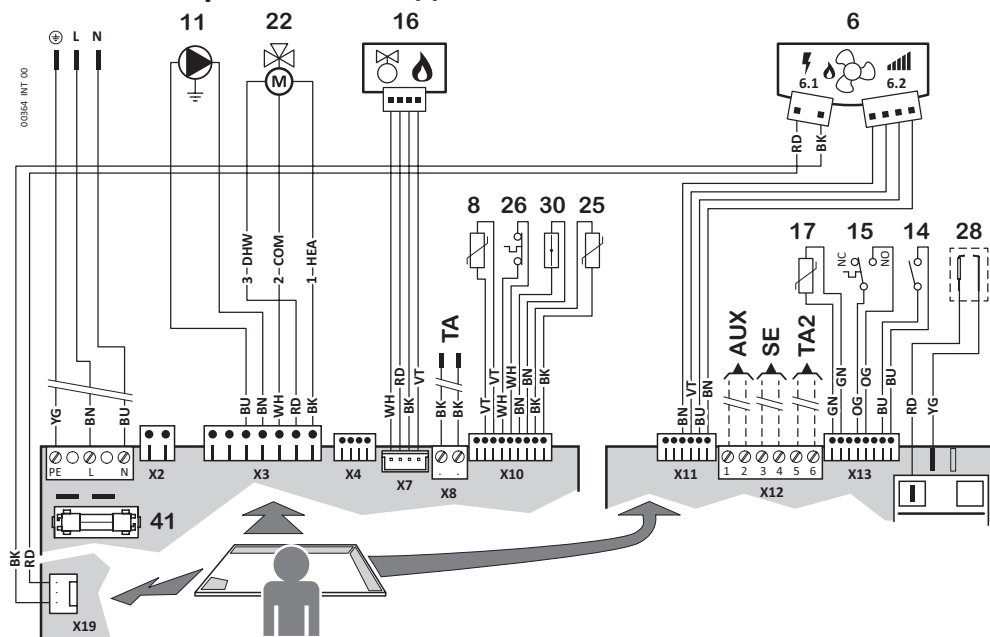

- 6.1 Моторизированный вентилятор - питание
- 6.2 Моторизированный вентилятор - контроль скорости
- 8 Датчик температуры возврата системы
- 11 Насос
- 14 Реле протока воды (с фильтром) (*)
- 15 Предохранительное реле минимального давления воды (*)
- 16 Газовый клапан
- 17 Датчик контроля температуры ГВС
- 22 Моторизированный 3-х ходовой клапан
- 25 Датчик температуры подачи в систему
- 26 Предохранительный термостат котла (подача) (*)
- 28 Электрод розжига+обнаружения пламени
- 30 Плавкий термический предохранитель дымовых газов
- 41 Предохранитель F2A(2A)

(*) Контакты этих компонентов приведены в условиях их отдыха (система холодная, нулевое давление, нулевой поток)

Дополнительные внешние компоненты:

- TA Комнатный Термостат:**
(также Хронотермостат) Простой контакт SELV. Закрыт-запрос активен.
или **Дистанционное управление** (только ориг.)
- SE** Предрасположение для Датчика внешней температуры
- TA2** Предрасположение для зонового термостата помещений с различными температурами
- AUX** Предрасположение для вспомогательного входа, возможного к конфигурации с Параметром 46 (см. стр. 34).

Сокращения: **COM** Общий ● **NC**Normally замкнутый (контакт) ● **NO**Normally разомкнутый (контакт) ● **HEA** Отопление (запрос на отклонение) ● **DHW** ГВС (запрос на отклонение)

Цвета: **OG** Оранжевый ● **WH** белый ● **BU** синий ● **YE** желтый ● **YG** желто-зеленый ● **BN** коричневый ● **BK** черный ● **RD** красный ● **GN** зеленый ● **VT** фиолетовый

Гидравлическая схема

Схема **функционалирования**. Для размещения гидравлических соединений смотреть «Габаритные и присоединительные размеры» на стр. 13 и «Позиционирование и навеска котла» на стр. 16.

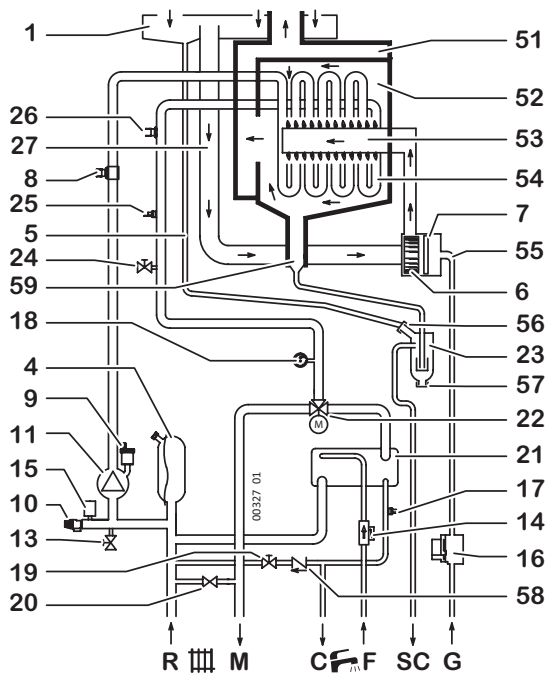

- | | | | |
|----|--|----|--|
| 1 | Фланец забора/выброса дымовых газов | 23 | Сифон для сбора конденсата |
| 4 | Расширительный бак | 24 | Ручной выводной воздушный клапан группы сгорания |
| 5 | Выводная трубка для воды из фланца всасывания | 25 | Датчик температуры подачи в систему |
| 6 | Мотовентилятор | 26 | Предохранительный термостат котла (подача) |
| 7 | Система смешивания воздух/газ | 27 | Всасывающий канал |
| 8 | Датчик температуры возврата системы | 51 | Дымовая камера |
| 9 | Автоматический воздушный клапан (отопление, встроено в насос) | 52 | Камера сгорания |
| 10 | Предохранительный клапан 3 Бар | 53 | Горелка |
| 11 | Насос (со встроенным автоматическим выводным воздушным клапаном) | 54 | Первичный теплообменник |
| 13 | Сливной кран системы | 55 | Газовая труба |
| 14 | Реле протока воды (с фильтром) | 56 | Вход для воды в сифон конденсата |
| 15 | Предохранительное реле минимального давления воды | 57 | Пробка для чистки сифона конденсата |
| 16 | Газовый клапан | 58 | Обратный клапан |
| 17 | Датчик контроля температуры ГВС | 59 | Вывод конденсата из группы сгорания |
| 18 | Манометр | | |
| 19 | Кран наполнения системы | R | Возврат системы |
| 20 | Ву-pass системы (встроен в гидравлическую группу 3-х ходового клапана) | M | Подача системы |
| 21 | Теплообменник ГВС | C | Выход горячей воды |
| 22 | Моторизированный 3-х ходовой клапан | F | Вход холодной воды |
| | | SC | Вывод конденсата |
| | | G | Вход газа |



Датчик внешней температуры

Установка и программирование

Датчик внешней температуры автоматически управляет температурой подачи системы** отопления в зависимости от температуры внешней среды, избавляя таким образом пользователя от необходимости регулирования ее в ручную. Эта функция имеет также название “скользящая температура”.

** т.е. температурой нагревающих элементов. Эту температуру не нужно путать с внутренней температурой помещения (установленной на Комнатном термостате или Дистанционном управлении, но не на самом котле), которая не зависит от первой.

Установка должна производиться квалифицированным техперсоналом согласно инструкций поставляемых в комплекте с датчиком. Для подсоединения его к плате управления см. «Схемы электрических соединений» на стр. 51.

После установки датчика, кнопки **+...III** и **-...III**, как описано в разделе Пользователя (стр. 9), не будет напрямую регулировать температуру в контуре отопления, а она будет регулироваться коэффициентом дисперсии “**kd**” (влияние, которое будет оказывать внешняя температура, зафиксированная датчиком, на температуру подачи системы) согласно графика.

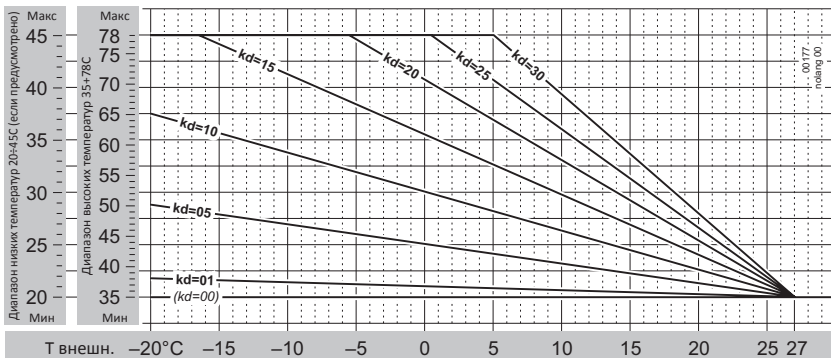

На практике, значение **kd** регулируется в зависимости от расчетного качества термической изоляции помещения. Диапазон его регулирования будет от 01 до 30: более высокие значения используются в случае высокой термической дисперсии и менее эффективной изоляции и наоборот.



В связи с большим разнообразием типов помещений, нет возможности дать точные указания по значению **kd**. **Корректное регулирование производится по изучению каждого отдельного случая**, как результат, пользователь будет иметь оптимальный комфорт в зависимости от погоды в данный момент. Отопление будет запускаться на максимальную температуру в суровые климатические условия и система будет избегать перегрева с более мягким климатом.

Датчик внешней температуры при наличии дистанционного управления

В случае наличия Дистанционного управления, консультируйтесь с его инструкцией в части особенностей комбинированной работы Датчика внешней температуры с Дистанционным управлением.

Дистанционное управление

Оригинальное дистанционное управление это больше чем **самый простой хронотермостат: оптимизирует работу котла**, взаимодействуя с его электроникой. Включает в себя **комплексный недельный климатический программатор, простой в установке и использовании**. Отвечает на **все команды котла**, а также доводит Технику **информацию о диагностике и обеспечивает доп. функции**. Очень прост в установке, подсоединяется к месту предназначенному для Комнатного Термостата. Питается от котла под очень низким напряжением и **не требует батареек**.



(i) Вынуть Дистанционное управление из коробки и **сохранить его инструкцию к пользователю** как дополнение к настоящему Руководству.

(⚡) Ни в коем случае не подсоединять к электрической сети 230V ни дистанционное управление, ни соответствующий кабель выходящий из котла.

(i) Во избежание сбоев в работе, соединения Дистанционного управления и др. соединения под низким напряжением, должны проходить отдельно от проводов под сетевым напряжением, например проводя их по отдельным каналам.

Макс. длина кабеля не должна превышать 50м.

1. Убедиться, что котел отключен от электрической сети;
2. Установить прибор следуя **параграфу 1** Инструкции к Дистанционному управлению;
3. Соедините клеммы «OT» н.1-2 Дистанционного управления с кабелем «ТА- Комнатный термостат-Дистанционное управление» на выходе из котла с помощью специальной биполярной клеммы. См. также «Схемы электрических соединений» на стр. 51;

Примечание: Соединение Дистанционного Управление не имеет полюса.

4. Подать напряжение на котел и выбрать режим **ЛЕТО**;
5. Проверить правильное функционирование аппарата, который будет автоматически распознан электроникой котла.

(i) С этого момента котел должен всегда находиться в режиме **ЛЕТО**; функционирование котла будет управляться Дистанционным управлением, в том числе и режимы **OFF, Лето, Зима** и технические функции (из которых многочисленные дополнительные функции).

В случае проблем в подсоединении или настройке котла, появится ошибка **E31**. См. описание ошибки на стр. 44.



www.italtherm.it



Italtherm S.p.A. снимает с себя всякую ответственность за перепечатку и /или неправильную интерпретацию содержания настоящей инструкции. В связи с постоянным улучшением собственной продукции, компания оставляет за собой право изменять характеристики и данные, приведенные в данной инструкции, в любой момент и без предупреждения.

960000133_01
20210311